

**BAS WESTERWEEL:
'IEDEREEN WIL
DE HITS DRAAIEN'**

**STUDIO BRUSSEL
STOORT!**

**T-40 RADIO
FORMAT**

**NEWS IS
'JONGERENRADIO'**

**ZELFS
ROB STENDERS IS
NA 23 UUR MOE**

Het FRM verschijnt 10 x per jaar
Losse nummers: f 5,25/BF 105
14e jaargang nr. 9
november 1987



(Met dank aan de Professionele Producent voor het gratis beschikbaar stellen van deze advertentieruimte)

TMCI

**Hot new creative
ID's and the
same quality
service**

Z100 and Hot 103 and KISS and CBS-FM in New York

*KISS and Power 106 and KTNQ and KLVE
in Los Angeles*

WMAQ and WBBM in Chicago

*WSNI and Power 99 and WCAU and WFIL
in Philadelphia*

WDTX in Detroit

*WMJX and WROR and WBZ and WRKO and WXKS
in Boston*

WAVA and WRC and WXTR in Washington

KMEL and KITS and KFRC in San Francisco

KISS 106 and KLUV and KPLX in Dallas

WKTI in Milwaukee

Westwood One

Mutual

The CHUM Group

*This list represents a minute sample of
broadcasters who came home to TMCI this year.
Some came because they knew they could count on us
to get their stuff done on time. Some came
because they grew up with our jingles. Some came
because they hadn't heard our work in a while.
They all left our studios with jingles they were
proud of.*

GREAT TIES

THE NEW KISS PACKAGE

DIGITAL VOICE IDENTIFICATION

POWER TRAX

HOT A.C.I.D.

SYNCHRONISM

AMERICAS COUNTRY

COUNTRY POWERHOUSE

And now ... introducing SYN CITY and FREEDOM

*If quality, quick turnaround, personal service
and working with guys who've actually been in
your shoes matters to you ... do what a
lot of programmers are doing.*

Come home to TMCI.



European Representative Simrek
jingles & commercials

Kruisstraat 1
3911 LC Rhenen
08376 - 16376



colofon

Het FRM is een uitgave van:
Rinand Media bv
Adres: Postbus 1247,
1000 BE Amsterdam
Telefoon 020-683178
Fax 020-942434
Druk: Nimo-Druk,
Monnickendam
Distributie: Betapress,
Gilze
Abonnementen: per
acceptgiro of postwissel
Ontwerp: Jan-Tiedo Huese
Illustraties: Martin de
Groot

Hoofdredactie: Yum Festen
Medewerkers: Jan Palmer, Kari-
na Tijssens, Rene Bekking, John
Wendale, Jochem Zandvliet en
vele anderen.

Fotografie: Peter
Mathijssen, Menno Dekker,
Piet van Rooijen e.v.a.

Niets uit deze uitgave mag
worden gereproduceerd
door middel van boekdruk,
foto-offset, fotokopie, micro-
film of welke andere methode
dan ook zonder voorafgaande
schriftelijke toestemming van
de uitgever.



inhoud

Bas Westerweel hoeft niet naar Amerika	2
Rotterdam is News-gierig	9
Format, een recept voor het lekkerste programma	13
Kort nieuws	17
Limiter/compressor-schema	19
Geluid een probleem?	20
FRM brieven	24
Rob Stenders gaat vaak vreemd	25
Walkmanhoofdtelefoon?	29
Kleine advertenties	30
Zeezendernieuws	31
Kort, zeer kort, zeezendernieuws	37
Mogen nationale omroepen wél storen	39
Totzover	41

Ik ben Bas Westerweel en als het je niet bevalt dan hoepel je maar op.

Bas Westerweel, 24 jaar. Hij doet een radioprogramma op drie, presenteert Toppop, maakt jingles voor radio 4 (Een hoop lawaai met wind en storm) en speelt synthesizer. In plaats van een foto had hij het liefst een leuke tekening op de voorkant van dit potige periodiek gezien. Op de televisie schreeuwt hij nog wel eens. Als je gewoon met hem praat moet je soms zelfs je oren spitsen om zijn verhaal te kunnen horen..... Het is de moeite waard.

"Op 16 Mei 1963 werd ik geboren in Amsterdam, ergens naast de kolenkit ofzo. Ik weet niet meer hoe dat ging maar het schijnt een gemakkelijke geboorte geweest te zijn. Op mijn vierde jaar verhuisden mijn ouders naar Vlissingen, te gek was dat. Met vriendjes naar het strand, voetballen in het park en... Joh de zee, wauw heerlijk. Later verhuisden we naar Alphen a/d Rijn. Dat is een pokkendorp. Daar woon je alleen om te slapen, verder moet je er eigenlijk niets doen. Ik deed er alles....."

"Ik was een jaar of dertien en naast mij woonde een buurman, en waarom ook niet, die man die woonde daar gewoon. Jan Raves-tijn heet hij, en hij werkt bij de Avro. Nog steeds. Die man is gewoon een beetje gek. Altijd heeft hij wel gekke ideeën. Hij had bedacht dat hij een hoorspel ging maken met een jong jongetje. Dat jonge jongetje, dat was ik. Ik



Bas Westerweel en Rick van Velthuysen houden wekelijks de hitlijsten bij voor Toppop-Televisie en Toppop-Radio.

fake-interviews in 'Praatpaal', dat Birgit toen nog presenteerde. Iedereen had het in die tijd over verkering en ook Birgit kreeg verkering. Jan kreeg het idee een

'Hollands Handwerk'. Holland is echt een droogkloot, te gek. Tussendoor heb ik nog allerlei baantjes gehad. Onder andere als pottenbakker. Ik houd gewoon van werken. Het maakt me in eerste instantie niet zoveel uit wat voor werk. Eer van je werk hebben dat is belangrijk. Ik verdiende ook helemaal niet zoveel geld met dat pottenbakken. Elke ochtend 7 kilometer fietsen. Het was ook niet zo leuk werk, een beetje glazuren met de radio aan. Ik kan me dat nog goed herinneren: Van die koude winterdagen dan stond je op je vingers te blazen om ze warm te krijgen. Krantenwijken heb ik ook gehad. Heerlijk 's ochtends vroeg op.

"Ik kan me de tijd nog wel herinneren dat ik van Ad Visser een handtekening kreeg."

heb een paar keer meegewerkt en kreeg daar een grote radio-cassette recorder voor. Het is nu eenmaal zo dat jongetjes en meisjes beneden de zestien jaar niet betaald mogen worden, maar wél kadootjes mogen krijgen. Ik was daar natuurlijk heel erg blij mee. Later heeft Jan me nog een keer gebruikt voor wat

'Bond Tegen Verkering' op te richten, en trok mij weer uit de la. Hij zei: "Jij wordt de voorzitter van 'De Bond Tegen Verkering'. Ik heb dat een hele uitzending volgehouden. Van het een komt het ander. Het ging net als mijn geboorte bijna vanzelf. Ik heb een jaar met Peter Holland gewerkt. Jingles maken voor

Dat alleen op de wereld gevoelt."

De meeste mensen kennen je alleen van Toppop.

"Ja, ik werkte al drie jaar bij de jeugdafdeling van de Avro, en ik maakte samen met Jan jingles voor Radio 5. Ik werd achttien en Jan zei: "Nu moet je gaan solliciteren bij Radio 3." Ik werd aangenomen en heb een jaar lang de 'Zwevende Hemel' gepresenteerd. Dat was een grote ramp. De hele opzet was niet goed en

krantenwijken

het team was niet goed. Je moest leuk zijn en met jongeren praten, dat geouwehoer. Praatpaal had succes omdat er gewoon over lul, neuken en ongesteld zijn werd gepraat. Het mocht niet en daarom scoorde het programma, daarom was het opzienbarend. De 'Zwevende Hemel' was een vervolg daarop, maar op dat moment mocht alles al. Als je nu over neuken begint te praten op de radio dan heeft iedereen zoiets van: Tja, het is wel een beetje een vervelend woord maar ach....."

En toen Toppop?

"Kas ging weg en eh... Ik kan me de tijd nog wel herinneren dat ik van Ad Visser een handtekening kreeg. Maar goed, Kas was weg en ik kwam net terug van vakantie. Dood en dood moe was ik, word ik in eens opgebeld: 'Nou houd je maar vast, wil je Toppop gaan presenteren?' Ik riep meteen dat dat wel goed was. Doet u mij maar.. laten we het maar proberen. Op dat moment verandert je leven dus zonder dat je het weet. Dat is echt zo. Ik heb er veel van geleerd, veel van afgeleerd. Ik ben een ontzettende lul geweest op t.v., een ontzettende slijmbal, ik heb te vlug gepresenteerd, ik probeerde het leuke jongetje uit te hangen. Het zal allemaal wel. Het is toch een proces dat je door moet maken. Gun me dat proces dan ook."

Vind je dat dat proces zich op t.v. moet voltrekken?

"Je kan je inderdaad afvragen of dat goed is. Maar toch maak je wat los bij de mensen. Je kan ervoor of ertegen zijn, of ik nou een lul ben of niet, ik krijg post. Ik heb nog nooit gehoord dat Leoni Sasias van Toppop is. Op een zeker moment had je Bas Westerweel en Adam Curry. Ik heb mezelf toch 'neergezet' in het afgelopen jaar. Er waren mensen die zeiden: 'Westerweel wat ben jij een ongelooflijke lul, wat sta jij je uit te sloven op tv.' Dan denk ik van nou ja prima, he he, er is wat gezegd. Dan kan je jezelf verdedigen, maar als mensen je persoonlijk afvallen veroordelen op wat je op tv doet, dan denk ik van: 'Godverdomme, je kent me niet eens.' Dat doet best wel eens pijn. Ik denk dat dat ook een proces is. Ik hoef niet weg te stoppen dat ik een jong mannetje ben en dat ik nog een hoop moet

leen het tijdstip blijft hetzelfde, tussen zes en halfzeven. Dat is net rond etenstijd of papa komt thuis en knalt de televisie uit omdat hij eindelijk wel eens rust wil hebben weet je wel. Vervelend. Ik heb daar mijn eigen ideeën over."

Kan je de concurrentie met MTV, 'The Box', en Sky aan in het nieuwe seizoen?

"Er zou op een wat betere manier gebruik gemaakt moeten worden van televisie. Ik begrijp het ook niet zo goed als mensen de hele dag naar die clips zitten te kijken. Je kan best de hele dag de televisie aan hebben maar gebruik hem dan als radio. Als er op zo'n manier gekeken wordt, kan de kijker ook best nog wel een clipje van Nederland aanzetten. Ik vind ook wel dat je een Nederlands popprogramma mag maken waar je een beetje trots op

"Op een zeker moment had je Bas Westerweel en Adam Curry."

leren. Ik wil dat ook en ben niet bang om op mijn bek te gaan. De laatste uitzendingen van het afgelopen seizoen waren goed er daar ben ik blij om. De meeste mensen hebben dat toch we onthouden denk ik."

Is Toppop geen verleden tijd?

"Het is oud, de formule is oud. Volgend jaar wordt het heel nieuw, eindelijk. Vorig jaar riep ik ook al dat het moest vernieuwen. Het decor moet eruit, en waarom gaan die mensen daar zo staan dansen? Wat daar vorig jaar gebeurde is inderdaad 1975. Met als nadeel dat er een jongen van 24 staat, die iets heel anders wil. Ik heb de opzet van het vorige seizoen nooit begrepen. Dit jaar ga ik het ook in mijn eentje presenteren, dat vind ik leuk. We zijn ook al aan het stoeien met de tune, het decor gaat er helemaal uit, het wordt heel anders. Al-

kan zijn, dat je zegt van dit is Nederland. Countdown is daar wel een aardig voorbeeld van. Het is goed gemaakt, het loopt gesmeerd, ik vind het prachtig. No hard feelings... echt niet. Prachtig vind ik het. Ik leer daarvan. Ik doe Toppop ook pas een jaar, en waarom zou je geen goede tweede kunnen zijn? Ik heb ook niet zo'n zin in die race aan te gaan. Ik ben geen Ad visser, ik hoef geen Adam Curry te worden, echt niet. Ik ben niet de ster die naar MTV zal vertrekken. Het is gewoon ook totaal iets anders. Ik vind wel dat het bij Toppop wat meer Rock'n Roll zou mogen zijn. Dat 'Oren in je nek en gaân werk' weet je wel."

Is er bij de Avro Uberhaupt wel Rock'n Roll?

"Nee, maar dat is ook weer.... Kijk ik werk bij de Avro. Grijsje



illusie of werkelijkheid

REVOX brengt u in de wereld van uw favoriete muziek. Fascinerend en op sublieme wijze weergegeven.

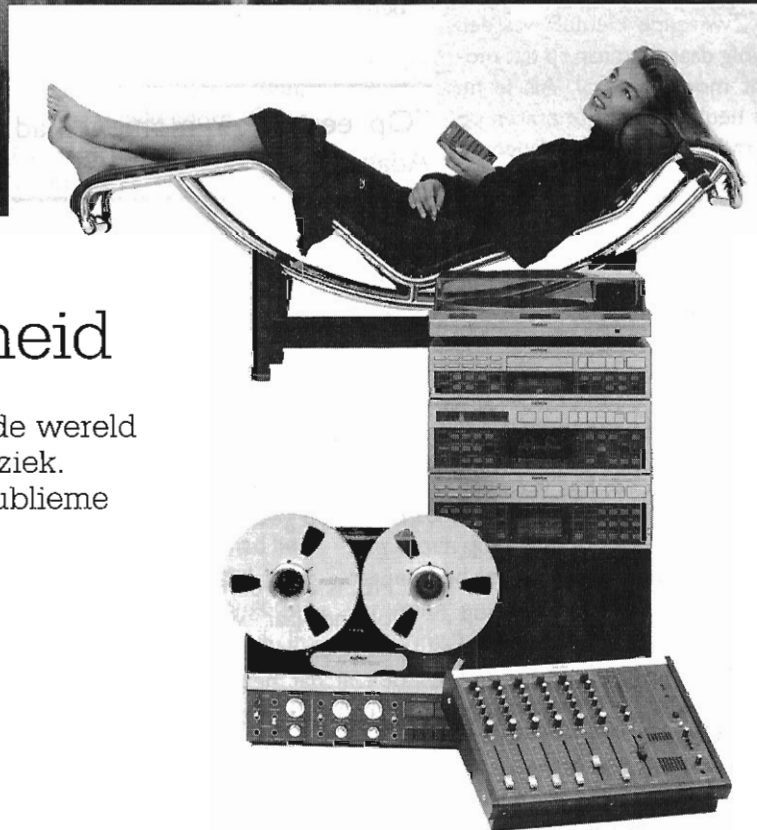

Het REVOX-programma omvat: platenspelers, c.d. spelers, tape decks, tuners, versterkers, receivers, bandrecorders, mengpanelen, eindversterkers, passieve en actieve luidsprekerboxen.

Vraag vrijblijvend de lijst van REVOX-dealers.

STUDER REVOX

de filosofie van topklasse

Importeur voor Benelux:

heynen

Heynen Audio Video
(Nederland) Postbus 10, 6590 AA Genneep, tel. 08851-96260
(Belgie) Bedrijfsstraat 2, 3500 Hasselt, tel. 011-229664

Een nieuw seizoen,
een nieuw geluid!

HARTELIJK GEFELICITEERD T.R.O.S.!
met jullie brandnieuwe radio- en televisiejinglepakket
'Je moet bij de T.R.O.S. zijn' van Jam/Top Format.

TROS

En onze hartelijke dank aan alle zichtbare en onzichtbare medewerkers zonder wiens creatieve inzet en enthousiasme dit omvangrijke jinglepakket nooit tot stand was gekomen.



TOP FORMAT productions b.v.

De succesformule voor radio in de Benelux.

POSTBUS 6040, 2001 HA HAARLEM/HOLLAND, TEL. 023-320640/310522, TELEX 41605 TKOM/TOP, TELEFAX 315473



gehaktballen omroep zeggen de meeste mensen dan. Daar heb ik het vaak moeilijk mee. Bovendien is het boelsjt. Ik werk er dus vanaf mijn achttiende jaar en heb alles wat ik wilde kunnen doen. Er is nooit iemand geweest die mij iets verbodt. Ik heb zelfs nog een tijd voor de Avro én de Vara gewerkt. Vroeger had je én Meta de Vries, én Kees van Zijtveld 's middags op 3. Dat is niet meer zo. De Avro is aan het veranderen. Destijds met Romeo en Kas v.lersel, maar nu ook nog. Er wordt nu een beleid uitgestippeld dat niet zozeer rekening houdt met wat de andere omroepen doen. Als wij muziek goed vinden dan draaien we het steeds meer. Dat is leuker dan alleen de achterhaalde hits draaien. Vroeger gebeurde dat, ook bij de Avro. Nu hebben we wat meer van: Shit man, wat is dat een goede plaat. Prachtig, waanzinnig. De Smiths bijvoorbeeld, daar had je vroeger niet mee aan hoeven komen. Dan was het geweest van: 'Westerweel, dat is niet Avro minded jongen..' weet je wel. Maar dat is ook het rare aan

dit omroepbestel. Iedereen zijn eigen vlaggetje, wimpeltje, kleurtje. Als je bij de Avro hoort, hoor je niet bij de Tros. Ik baal daarvan. Het is ook heerlijk om af en toe met Peter Holland te praten. Dan gaan we Samen eten en dan verzinnen we weer wat voor zijn programma. Toch is het raar, die clubjes. Ik bedoel: Je kan in Nederland niet voor Ajax en Feyenoord tegelijk zijn."

Maar je kan toch gewoon van voetbal houden?

"Ik ben druk bezig dat aan anderen duidelijk te maken. Je wordt zo snel in een hokje geduwd."

Wat is Radio 3, volgens jou?

"Ik denk dat dat voor elke omroep verschillend is. De E.O. draait gospel muziek en dan zet je hem uit maar er zijn ook een heleboel mensen die 'De Wilde Wereld' uitzetten. Terwijl daar

hele leuke dingen in gebeuren. Ik ben niet iemand die zegt van: 'Jezus, wat is die Vpro goed. Wat hebben die mensen daar over nagedacht. 'Dat is ook niet waar. Daar hoor je ook dingen over..... Er komt een nieuwe ruimte voor discjokeys op het muziekpaviljoen, die wordt geopend op een woensdag. Dat is dus de Vpro dag op 3. De bedoeling is dat de omroepen op die dag samen een klein feestje bouwen op de radio.

Trashing Doves

De Vpro zal dus wat zendtijd af moeten staan. Iemand kwam met het plan om een bandje uit te nodigen op die dag om voor de muziek te zorgen. Een aantal mensen hadden toen bedacht dat 'De Dijk' wel aardig zou zijn, ook voor de Vpro. Ja, wie weet, je moet toch een beetje in die richting denken. De Vpro wil daar dan niets van weten, die hebben het liefst de 'Trashing Doves' ofzo. Ik vind dat zo'n eigenwijze boels-

jit. Ze denken daar allemaal dat ze kunstcriticus zijn. Allemaal hebben ze iets te zeggen over popmuziek, terwijl ze zelf nog nooit een noot gespeeld hebben. Dan hoor je op de radio van: 'Hoe is het mogelijk er zijn mensen die naar die kutdag van Veronica luisteren. Het is niet te geloven wat een boelsjit ze daar draaien. Luister naar deze plaat van de Trashing Doves. Dit is fantastisch. Van hun tweede lanspeelplaat life opgenomen in....' Dat gaat mij dus te ver. Mijn vinger gaat dan omhoog. Ik vind dat er wat meer eenheid zou moeten komen op drie. Ik vind het best dat elke dag zijn eigen kleur heeft, maar om nou te zeggen van we zijn allemaal vijanden van elkaar...

Ochtendprogramma

Neem eens de mensen die een ochtendprogramma doen bij elkaar. Jeroen, Hans, Jan, Tom, Peter. Doe daar wat mee. Horizontaal. Pak allemaal eens hetzelfde spel. Dat zou best heel leuk zijn. Eens kijken wat er dan gebeurt.

Daar zou ik ook wel eens over willen praten met mensen die er echt verstand van hebben. Al die mensen die tussen zeven en negen draaien, zijn stuk voor stuk een beetje gek. Laten ze dan eens met elkaar gek zijn. Ik zou het ook leuk vinden als er wat overleg zou zijn over de platen

programma bezig. Die gaat vanmiddag zijn platen uitzoeken, dat weet ik zeker. Dan heeft hij ze morgen ingevuld op zijn lijstje. Zondag denkt hij er dan over hoe hij 'De Baas v/d Week' zal introduceren. En dan ontstaat er zo een lekker draiboek naar die dag toe. Heerlijk. Voor twee uur

"Ik houd gewoon van werken. Het maakt me in eerste instantie niet eens zoveel uit wat voor werk."

die gedraaid worden. Een lijst voor de hele week. Probeer met zijn allen maar eens overeen te komen wie de grootste hits pakt. Neem nou de nummer één. Die wordt dan op elke omroep één keer gedraaid. Thats it. Zo zou je elke plaat een waarde kunnen geven. Ik heb er wel eens over nagedacht, maar je krijgt toch altijd ruzie omdat iedereen de hits wil draaien. Ze denken daarmee de mensen te paaien.

"Waar luister jij zelf graag naar?"

"Hans Schiffers vind ik erg leuk. Zo'n jongen is ook echt met z'n

radio in de week! Rick van Velhuizen is ook zo'n goede. Dat snelle, naar die jingles toe praten en dan hup vliegt er weer zo'n cart. Waauw, van die stapels carts, en maar doorpraten. Het vrije van Veronica spreekt me ook wel aan. Zo'n van Inkel. Je kan daar gillen van; 'Hallo, wat een kutdag is het vandaag.' En dan meteen zo'n jingle erachteraan. Samen met Curry is hij ook fantasties. Af en toe nemen ze zo 4 minuten de tijd om met elkaar te praten, op de radio....."

En de Avondspits?

"Frits Spits die bewonder ik. Hij heeft een goed brein. Alleen dat wijzend vingertje. Gij zult niet...

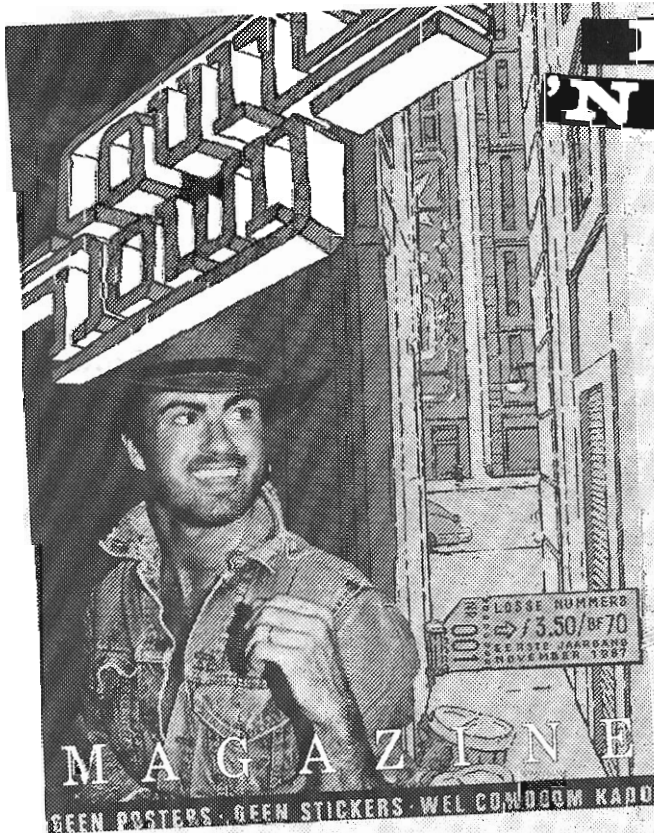

Handtekening:

ELKE MAAND N NUMMERTJE

COUNTDOWN MAGAZINE is een nieuw maandblad met meer over pop, mode, film, sex, radio & tv. én in het eerste nummer een condoom kaad!

COUNTDOWN MAGAZINE is nieuw, anders, en ligt nu in de winkel! Meteen scoren! Of abonneer je direkt: voor 25 piek krijg je COUNTDOWN MAGAZINE iedere maand in de bus. Want in de winkel... Voor je het weet is ie daar uitverkocht!

**COUNTDOWN
MAGAZINE**

Ja, ik wil tot 1 augustus '88 elke maand
COUNTDOWN MAGAZINE voor 25 piek.

NAAM.....

ADRES.....

POSTCODE..... M/V- GEB. DATUM

WOONPLAATS.....

Uitknippen en in een enveloppe zonder postzegel sturen naar: COUNTDOWN MAGAZINE

Antwoordnummer 599 1400 VA Bussum of bel: 02159-49604

Wat ging er mis vandaag... Ik vind best dat je met je gedachtes te koop mag lopen op de radio, je mag best zeggen van: 'Dat kut Tsjernobil' allemaal gaan we hier dood. Sjit, Sjit, Sjit, weet je wel. Dat hoeft je niet onder stoelen of banken te steken. Het gebeurt wel iets teveel. Tros, Veronica: 'Hallo fijn dat jullie luisteren, het is weer hardstikke te gek, het is tien over half twaalf op deze zonnige Trosdag. Blijf allemaal luisteren.....' Dan denk ik van: nou ja, het zal wel. Doe maar eens wat

"Zo'n RoepiRoepiVogel, dat vind ik dus niets."

uit je hart. Maar die Spits, die is echt goed. Alles heeft hij zelf verzonnen, 'Kruip in de huid van...' en nu 'De dag die je niet vergeten mag.' Dat zijn goede spelletjes. Zo'n RoepiRoepivogel, dat vind ik dus niets. Het zal wel door een of ander gigantisch station in Amerika verzonnen zijn hoor, maar ik vind het niets. Je moet bellen als je piep, piep hoort. Stel eens een vraag, wees eens intelligent met je luisteraars. Met zo'n vogel houd je ze zo dom."

Wat is voor jou het allerbelangrijkste?

"Als je bedenkt dat je morgen onder een auto kan liggen, dat het leven zó kort kan zijn..... Pak het leven dan gewoon aan. Zeik niet zo over Radio 3, omroepen en programma's. Daag, dikke middelvinger. Dat meen ik diep uit mijn hart. Ik ben Bas Westerveel en als het je niet bevalt hoopel je maar op. Dat soort dingen moet je op elk niveau kunnen, ik bedoel niet alleen tegen je vrienden moet je zo doen, maar ook tegen je baas. Laat geen rare dingen met je uithalen. Doe wat je leuk vind. Jij vind het leuk om met mij te praten? Nou, dan bel je me, en als het dan leuk is zitten we een uur te babbellen. Leuk, wauw, heerlijk."

Yum Festen.

NIET VAN DEZE WERELD!!
EIGENLIJK TE WAANZINNIG!!
en vooral KOM-KOMMERCIEEL!!

DEMO '87
cassette

- * met nieuwe voorbeelden van gezongen en gesproken reclamespots.
- * fragmenten uit recente jinglepakketten
- * Voorbeelden van TREND-JINGLES zoals samplers, trickers en Grazy jingles
- * ook voorbeelden van SHOUTS, JOCKSINGS, whispers, voice-overs, promospots, fillers, inserts etc.

en als extra kado:

**30 GRATIS PROGRAMMA
EFFECTEN**

Bestel nu de democassette 1987 van:

ZIAJA & DORST
van idee tot eindproduct

HOE BESTEL IK EEN DEMOCASSETTE?????????????

- * met 30 GRATIS programma-effecten
 - * in dolby/stereo superchroomdioxide
 - * recente voorbeelden van spots en jingles
- STORT f 15,- OP POSTGIRO NR. 5567950 OF
STUUR f 15,- NAAR:

**ZIAJA & DORST, MIQUELSTRAAT 124^B
2522 KV DEN HAAG, TEL.: 070-999225**

Vertegenwoordiging in België: Intro music 011 - 254883

***Als je geen reclame maakt,
gebeurt er
iets verschrikkelijks***

Niets

B&M Producties

Zeeburgerpad 33. 1019 AA Amsterdam. Tel. 020 - 658551

News jongerenradio in Rotterdam.

"Oh Rotterdam met je mooie... je mooie... droogdokken." Slechts negatieve berichten kwamen er uit de stad der steden: Rotterdam. Gelukkig blijkt er toch nog iets op radiogebied te gebeuren. Sinds kort heeft Rotterdam een eigen jongerenradio. Al het nieuws over News lees je hieronder. Martin Volder reporting.

Een miezerige Septembermiddag. Na enig zoeken vind ik het onopvallende winkelpandje waarin de studio van News gehuisvest is. Piet van Vliet, een van de initiatiefnemers zal mij te woord staan.

"Je moet je maar niet teveel van de verbouwwerkzaamheden aantrekken. Als je daar doorheen kijkt ziet het er toch veelbelovend uit, nietwaar?"

Het is inderdaad een beetje een rommeltje in het pand maar uiteindelijk gaat het toch om de programma's. Die programma's zijn te beluisteren op het Rotterdamse kabelnet. Frequentie 93.9 Mhz. Moet die frequentie nog gedeeld worden met andere zendgemachtigden?

"Er zijn inderdaad twee andere gemachtigden: de Stichting 'Mens en Bijbel' en 'Stichting Ons Rotterdam', die nostalgische programma's verzorgt. Het is net als in Amsterdam toegangsradio. Dit wil zeggen dat instanties in Rotterdam, tegen betaling, gebruik kunnen maken van deze frequentie. News zendt dagelijks uit, behalve op vrijdag en zaterdag, van 16.00 tot 22.00 uur. 's Middags starten we met voornamelijk dansbare muziek waaronder behoorlijk wat disco natuurlijk. Tussen zes en zeven houden we dan zo'n beetje de Top 40 aan en in de loop van de avond gaan we wat meer de progressieve kant op. Het kan er dan vrij hard aan toe gaan. Op donderdagavond bijvoorbeeld, hebben we een hardrockprogramma van een uur, gepresenteerd door de drummer van Helloise. Ook

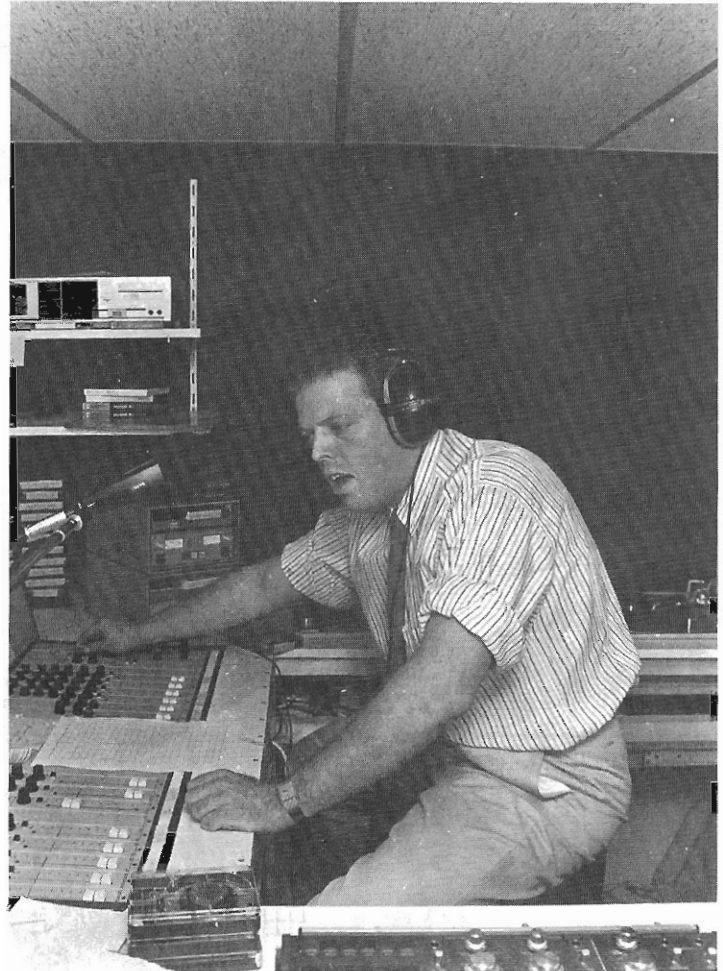

D.J. Rinus Wonder in de News-studio.

rap, funk, disco en italo's komen in de avondprogramma's aan bod."

Is News een vervolg op het piratengebeuren?

"Nee. Het is ontstaan in een jongerencentrum. Een aantal jongeren kwam daar met het idee om radio te maken op de manier zoals WAPS dat doet, in Amsterdam. We zijn toen gaan praten met mensen van WAPS en zo zijn Ton en ik (Piet) begonnen.

We hebben het vanuit het jongerencentrum, waar we allebei werkten, opgezet als werklozenproject. De medewerkers worden niet betaald maar Ton en ik hebben een regeling met het arbeidsbureau. We worden daarvoor twee-in-een betaald als coördinator."

Waar komt het geld voor de apparatuur e.d. vandaan?

"De gemeente Rotterdam heeft voor dit soort projecten een



Directeur Stichting Lokale Omroep, dhr. Tiesma, samen met zijn secretaresse Thea v.d. Ham geïnterviewd door Marc v. Dalen.

potje. Dat heet officieel: 'Subsidie van projecten voor werkloze jongeren.' Ook het ministerie van WVC heeft nog wat geïnvesteerd. De laatste bron van in-

komsten moet uit het Juliana-fonds komen. We hebben daar een aanvraag ingediend. Bij elkaar is dat zo'n Tweeënehalf ton het laatste jaar."

Wat voor studio's hebben jullie hier staan?

"e hebben twee studio's bij de NOS geleased, we huren de studio's dus samen met een onderhoudscontract. In die studio's staan ondermeer twee professionele jingle machine's, twee Revox-volspoormachines, twee Technics SL-1200 draaitafels en een professioneel NOS-mengpaneel. Al met al is dat natuurlijk een vrij kostbare aangelegenheid. Daar komen ook nog eens de kosten voor de lijnverbinding bovenop. Een deel van de kosten verdienen we terug door onze studio te verhuren aan de twee andere zendgemachtigden."

News zendt uit op de kabel. Bestaat er een kans op een etherfrequentie?

"Begin volgend jaar, misschien zelfs al in april, komt er een etherfrequentie vrij voor Rotterdam. Dit betekent dat de gemachtigden die frequentie moeten delen. Aan gezien News meer dan de helft van alle zendtijd in Rotterdam voor haar rekening neemt, maken we nogal een grote kans."

Martin Volder.

SONIFEX CARTRIDGE MACHINES 'N BETAALBAAR BEGRIP



CQ-R serie
stereo-mono weergave

CQ SPECS.

- Cartridge format NAB
- Eclr eq.
- Weergave snelheid 7 1/2 ips
- Fast mode 22 1/2 ips
- Frequentie response 40 Hz tot 15 kHz ± 1,5 db
- Ruis - 56 dbu ongewogen
- start-stoptijd minder dan 40 ms
- verkrijgbaar in mono-stereo opn.-weergave uitvoering

Excl. importeur voor Nederland

professional audio center

Hondsruglaan, 83a 5628 DB
Eindhoven. Tel.: 040-424455
Telex: 59281 bolle nl
fax. 31.40 428925

PAC

RADIO JINGLES?

De besten komen naar DE BESTE!

TOP FORMAT productions b.v.

De succesformule voor radio in de Benelux.

POSTBUS 6040, 2001 HA HAARLEM/HOLLAND, TEL. 023-320640/310522, TELEX 41605 TKOM/TOP, TELEFAX 315473

ER SPEELT ZICH HEEL WAT AF IN DE WINKELS VAN FREE RECORD SHOP

free record shop

ZO'N PLATENWINKEL!

ALKMAAR: De Laet 151
AMERSFOORT: Langestraat 45
AMSTERDAM: Kalversstraat 230
AMSTERDAM: Feitstraand Bolstraat 79
AMSTERDAM: Buiklokermeerkade 77
APELDOORN: Hoofdstraat 15
BREDA: Ridderstraat 25
BUSSUM: Naassaaijan 22
DELFT: Oude Langedijk 11
DEN BOSCH: Vughtstraat 37
DEN HAAG: Passage 54
DEN HAAG: Viamingstraat 30
DEN HAAG: Lange Poten 15
OORDRECHT: Stationsplein 55
EDE: Nieuwe Stationsstraat 5-7
GOES: Kloekstraat 17

GORINCHEM: Hoogstraat 7
GOUDE: Kieweg 50
GRONINGEN: Herestraat 78
HAARLEM: Grote Houtstraat 90
HELMOND: Passage 1
HILVERSUM: Winkelcentrum I Nivortshof
HOOGVLIET: Binnenban 10
KAMPEN: Oude Straat 58
LEIDEN: Haarlemlimmerstraat 83
MAASSLUIS: Koningshoek 21
MAASTRICHT: Muntstraat 20
MIDDELBURG: Lange Delft 26
ROTTERDAM: Lijnbaan 78
ROTTERDAM: Winkelcentrum Zuidplein 797
ROTTERDAM: Winkelcentrum Zuidplein 836
ROTTERDAM: Hoogstraat 146
ROTTERDAM: Noordmolenstraat 26

ROTTERDAM: Nieuw Binnenweg 91
ROTTERDAM: Groene Hilledijk 222
SCHIEDAM: Broersveel 57
SPIJKENISSE: ABC-winkelcentrum
TIEL: Waterstraat 8
TILBURG: Heuvelstraat 70
UTRECHT: Winkelcentrum Hoog Catharijne
UTRECHT: Oudegracht 163
VENLO: Vloesstraat 83
VLAARDINGEN: Hoogstraat 117
ZAANDAM: Gedampde Gracht 28
ZOETERMEER: Promenade 5
ZWOLLE: Roggenstraat 6
BELGIË
ANTWERPEN: Dilewijn's Discount Wasper 7
GENT: Veldstraat 69

maxell audio Er is een verschil tussen muziek horen en muziek beleven. Dat laatste gebeurt pas wanneer je niet meer door flutter, ruis en drop-outs wordt herinnerd aan de harde technische werkelijkheid. Muziek beleven – een sensatie die maar weinig merken je kunnen geven. Misschien zelfs maar één: Maxell. Als je Maxell eenmaal hebt beleefd, klinkt zelfs de prijs je als muziek in de oren...

WIJ DE TECHNIEK, JIJ DE SENSATIE.



MAXELL  THE TAPE

MAXELL AUDIO CASSETTES STAND NORMAL: UR, UD I, XL I, XL I-S, STAND HIGH: UD II, XL II, XL II-S, STAND METAL: MX

Wat houdt dat in, een format?

Een format kán een soort recept zijn, een handleiding, voor het maken van een radioprogramma. Natuurlijk zijn er mensen die het gebruik van een format verafschuwen, en ook dat is te verdedigen, maar daar komen we later nog wel op terug. In Amerika, dat toch vaak als voorbeeld aangehaald wordt als het over radio gaat, is bijna geen station dat zonder format werkt. Natuurlijk is de radiosituatie daar niet te vergelijken met die in Nederland, maar toch is het interessant je eens af te vragen wat een format is en waarom het gebruikt wordt.

Tot aan het begin van de jaren '50 bestond een radiodag op een gemiddeld radiostation in Amerika uit 'blokjes'. 's Ochtends had je bijvoorbeeld eerst drie uur popmuziek, van 10 tot 1 werden sportverslagen de ether in geslingerd, 's middags hoorde je een hoorspel en 's avonds kon je van lp-muziek genieten. Als luisteraar kon je je radio dus maar een paar uur per dag op hetzelfde station laten staan, want wie houdt er nou van sport én t-40 én van lp-muziek? Ook de presentatie was saai. Het medium was vrij nieuw en er werd nog niet echt over nagedacht. Verschil tussen thuis een paar lp's opzetten en een radioprogramma met lp-muziek luisteren was er bijna niet. Ondanks deze onaantrekkelijke manier van radio maken bleef men luisteren. Toen televisie gemeengoed werd schakelden de meeste radioexploitanten over op het nieuwe medium. Radio was 'uit' en ouderwets. Televisie was beeld én geluid en daarom ook aantrekkelijker voor adverteerders. De radiostations die overbleven hielden vast aan de oude 'Blokjesformule' en maakten dus eigenlijk televisie zonder beeld. De eerste die het radiomaken serieus nam en er echt iets mee probeerde te doen was Gordon McLendon. Hij versloeg basketbal wedstrijden alsof hij er bij zat. In werkelijkheid kreeg hij van een ingehuurd reporter codeberichten door waar in stond hoe een doel-

punt gescoord was en wie het gescoord had. Om het allemaal

Hotdogverkoper

echt te doen lijken had hij gejuich en andere sfeergeluiden op een bandje staan. Tot aan de hotdogverkoper toe, alles stond op tape. De luisteraar dacht dat Gordon echt aanwezig was bij de wedstrijd en zat gekluisterd aan de radio. Hier kon zelfs televisie niets aan toevoegen. Op een zeker moment waren er meer dan 400 zenders die dit programma 'coast to coast' uitzonden. Helemaal, aan alles wat goed is komt een einde. Basketbal exploitanten hoorden hoe goed het programma was, en merkten dat er meer en meer mensen thuis bij de radio bleven luisteren en dus niet meer kwamen kijken naar de wedstrijden. Het werd Gordon verboden nog langer verslag te doen van deze evenementen. Natuurlijk bedacht Gordon al snel een andere opvallende manier van radiomaken. Niemand weet het precies, maar waarschijnlijk is, dat zowel Gordon McLendon als Storz tegelijkertijd een t-40 format ontwikkelden. Het oude t-40 idee, dat al vrij lang bestond, werd in een fris nieuw jasje gestoken. Radio werd ineens meer dan alleen plaatjes draaien. Sirenes, toeters, bellen en kreten als: 'Wij zijn de nummer één', maakten radio weer interessant. Ook de aankondigingen werden anders. Een dj werd

personality en deed meer dan alleen vermelden welke plaat, uit welk jaar, op welk nummer stond. Er werd gespeeld met het medium. "Luister naar ons en win een lp." "Luister naar ons en win een vakantie." "De hits en meer hoor je bij ons, yeah!" Jong Amerika voelde zich aangesproken. Marathon uitzendingen vanuit een vliegtuig, en meer bizarre, opvallende stunts werden uitgehaald om maar op te vallen en zoveel mogelijk luisteraars te trekken. Adverteerders begrepen dat ze het jonge publiek makkelijk konden beïnvloeden.

Personality

"Roep hard dat ze op schoen x moeten lopen, en ze lopen op schoen x." Het t-40 format was zo populair, bij zowel de luisteraar als de adverteerder, dat je zelfs als nieuwkomer binnen dertig dagen populair kon zijn, en dus winstgevend kon draaien. Bewezen was dat radiomaken volgens een recept, een format, financieel zeer aantrekkelijk kon zijn. Veel radiomakers hebben wel een bepaald plan in hun hoofd als ze een programma gaan maken. Je kiest van tevoren een aantal platen uit, je denkt een beetje na over de achtergrondinformatie en welke jingle leuk bij welke plaat past. Er zijn er die denken dat ze dan een format hebben. Je zou het zo kunnen noemen, maar een format is pas

een format als het voor elke dj, op je station geldt. Een programmaformat is geen format. Als er na jou t-40 show iemand komt die alleen maar g.o. draait is er geen peil meer op, te trekken. De t-40 fan zal een ander station opzetten, en de g.o. liefhebbers weten niet dat er een g.o. show aan de gang is en zal dus afgestemd blijven op het station dat al de hele dag g.o. draait. Langzaam maar zeker lopen al je luisteraars weg. Gelukkig is er in Nederland zo weinig keus, en draait er bijna geen station volgens een format, zodat je luisteraars vanzelf wel weer terug komen. Beter zou natuurlijk zijn, als ieder station zijn eigen format had. Als je dan zin hebt in een stukje disco stem je af op station y, en dan heb je disco. Wil je liever lp-muziek horen dan zet je je radio op station x. Handig en luisteraarvriendelijk. Helaas hebben we in ons landje maar 1 officiële popzender, en een aantal piraten dat die zender imiteert. Hoe komt een format tot stand? De eerste vraag die je jezelf moet stellen is: Welke groep luisteraars komt niet aan zijn trekken. Of, is er misschien een groep die niet goed genoeg bediend wordt?

t-40 radio

Omdat de meeste radiomakers graag t-40 radio maken en denken dat ze dat beter kunnen dan de concurrent (...?) zullen we aan de hand van een t-40 format proberen enige duidelijkheid te scheppen in deze materie. Hét voorbeeld waar bijna alle andere formats van afgeleid zijn, is het t-40 format. Ontwikkeld door Storz, McLendon en Bartel. Programma's gemaakt volgens dit format bestaan uit veel jongerengerichte muziek, nieuws (omdat dat nu eenmaal moet) en gezellig gezwets van de dj. Het hele programma mag vooral niet te serieus zijn, licht verteerbaar en zeker niet storend. De dj's worden dan ook niet uitgezocht op bevoegde intelligentie, maar vooral op stemkwaliteiten en het vermogen een zekere spanning over te brengen vop de luisteraars.

Mededelingen bestaan voornamelijk uit tijd en weer 'checks'. Meer dan entertainen hoeft niet. Omdat het personalities zullen zijn, moeten ze wel duidelijk van elkaar te onderscheiden zijn. Een zekere creativiteit is onmisbaar. Hoofdbestanddelen in een t-40 format zijn:

- * Personalities
- * Muziek - Muziek onderzoek
- * Nieuws
- * Promospots
- * Betrokkenheid met je publiek
- * Commercial

De personalities: Wil je een concurrerend station neerzetten, dan moet je de beste mensen hebben. Headhunting! Koop ze weg bij je concurrent. Misschien een beetje onvoorstelbaar in Nederland, maar..Amerika..precies, daar gaat het wel zo. Het loon van een dj is afhankelijk van het aantal keren dat hij benaderd is door een ander station. De muziek: Bijna altijd wordt er een zgn 'Programmaklok' gemaakt.

Programmaklok

(fig.1) Een programma wordt aan de hand van zón klok in elkaar gesleuteld. Aan de hand van zón klok maak je je programma. Er staat in wat voor soort plaat je op een bepaald tijdstip moet draaien, wanneer het nieuws uitgezonden wordt en wanneer je mag praten. Natuurlijk moet zón klok nog wat ruimte laten voor ideeën van de dj. zelf. Een t-40 jock is personality, en moet daar ook ruimte voor hebben. Verder kan er nog flink geschoven worden. Het nieuws zou je bijvoorbeeld 5 minuten vóór het hele uur kunnen uitzenden. De jeugd, die het nieuws over het algemeen beschouwd als een vervelende break, trek je hiermee naar je station toe. Terwijl op andere stations het nieuws aan de gang is zend jij n.l. alweer muziek uit. Als je echt commercieel wilt draaien kun je het beste géén nieuws uitzenden. Hoed je echter voor vervlakking! Zo zijn er nog meer veranderingen te bedenken die het t-40 format niet aantasten.

Een manier om makkelijk met een format te werken is het coderen van je platen. Je geeft elke soort muziek een naam.

Stash: Een aantal platen die al een tijdje, maar niet langer dan negen maanden, uit de hitparade zijn. Het zijn de platen die je in supermarkten hoort. Iedereen kent ze nog wel. Vooral mensen tussen de 18 én 24 schijnen fan te zijn van dit soort platen.

Super Gold: Behoeft eigenlijk geen uitleg. Top 10 hits van minimaal 3 en maximaal 5 jaar oud. Natuurlijk moeten ook dit platen zijn die ook nu nog mee kunnen. Het moeten geen 'hitjes' zijn. Alleen echte knallende hits van 'toen' horen hierin thuis.

Weertype

(fig.2) Power: dit zijn de platen die het meest gedraaid worden. Ongeveer 10 platen uit de t-40 horen bij deze categorie. Echte knallers zoals Madonna en Michael Jackson.

Geel: platen die op weg zijn 'Power' te worden, of het net geweest zijn. Ze moeten wel rustig zijn, anders vallen ze onder..

Blauw: Dit zij dus dezelfde als de 'Gele' maar nu het heftige gedeelte.

Super Stash: De groep re-currants. Hitsingles die net uit de hitparade zijn, maar nog wel vaak aangevraagd worden door de luisteraars. Het zijn de platen die meer dan een hit alleen zijn.

Bruin: Deze platen zijn zeer sfeergebonden. Afhankelijk van het jaargetijde, uur van de dag, en weertype worden ze uitgezocht.

Image: Een lp-track van een lp die in de lp-top-10 staat. Ze worden overwegend 's avonds gedraaid om het station een tijdloos tintje te geven, en om te kunnen concurreren met lp-stations. Er wordt alleen uit de lp-top-10 omgedraaid omdat het

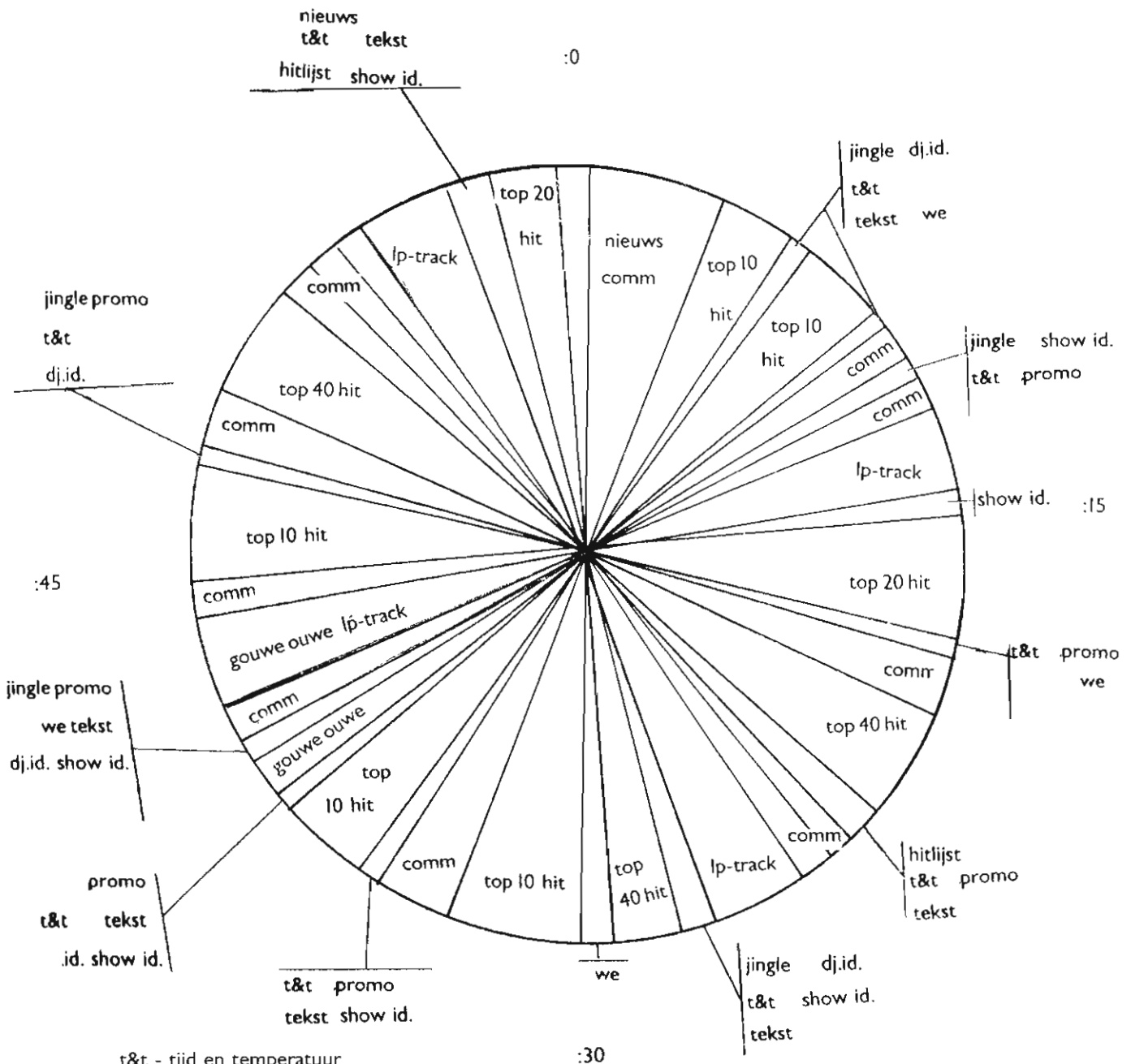

t&t - tijd en temperatuur
 we - weer
 hl - headlines
 comm - commercials

Een typische ochtendklok

station anders geen t-40 meer zou zijn, wat weer ten koste zou gaan van de populariteit.

Klassiekers: De roots. Echte g.o. platen uit de jaren zestig bijvoorbeeld, of nog ouder. Ze worden voornamelijk in het weekend gedraaid om ook oudere luisteraars te trekken.

Promospots: Als je met een hoop concurrentie te maken hebt, moet je natuurlijk altijd blijven opvallen. Een manier om dat

te doen is het draaien van leuke, opvallende promospots. Een andere manier is het weggeven van prijzen in de uitzending. Je luisteraars blijven plakken omdat ze iets kunnen winnen. Denk eens aan de RoepiRoepivogel.

In Amerika geven de meeste stations echt heel grote prijzen weg. Huizen, vakanties, auto's, je kan het zo gek niet bedenken. De spelletjes zijn vaak flauw en makkelijk te winnen. Een leuke promotie was die van K.R.U.F. Ze hadden een spot lopen waarin

vier verschillende, bekende, stemmen ieder een letter van de stationsnaam noemden. Als je alle vier de stemmen herkende kon je een geldprijs winnen. Wist je er maar twee, dan zei de dj. dat je er twee goed had maar niet wel-

Promospots

ke twee er goed waren. Elke keer als er geraden werd; steeg de te winnen prijs met 1000 dollar. Na 15 keer raden ging de prijs er pas uit...! Als de prijs weggeven is

ID

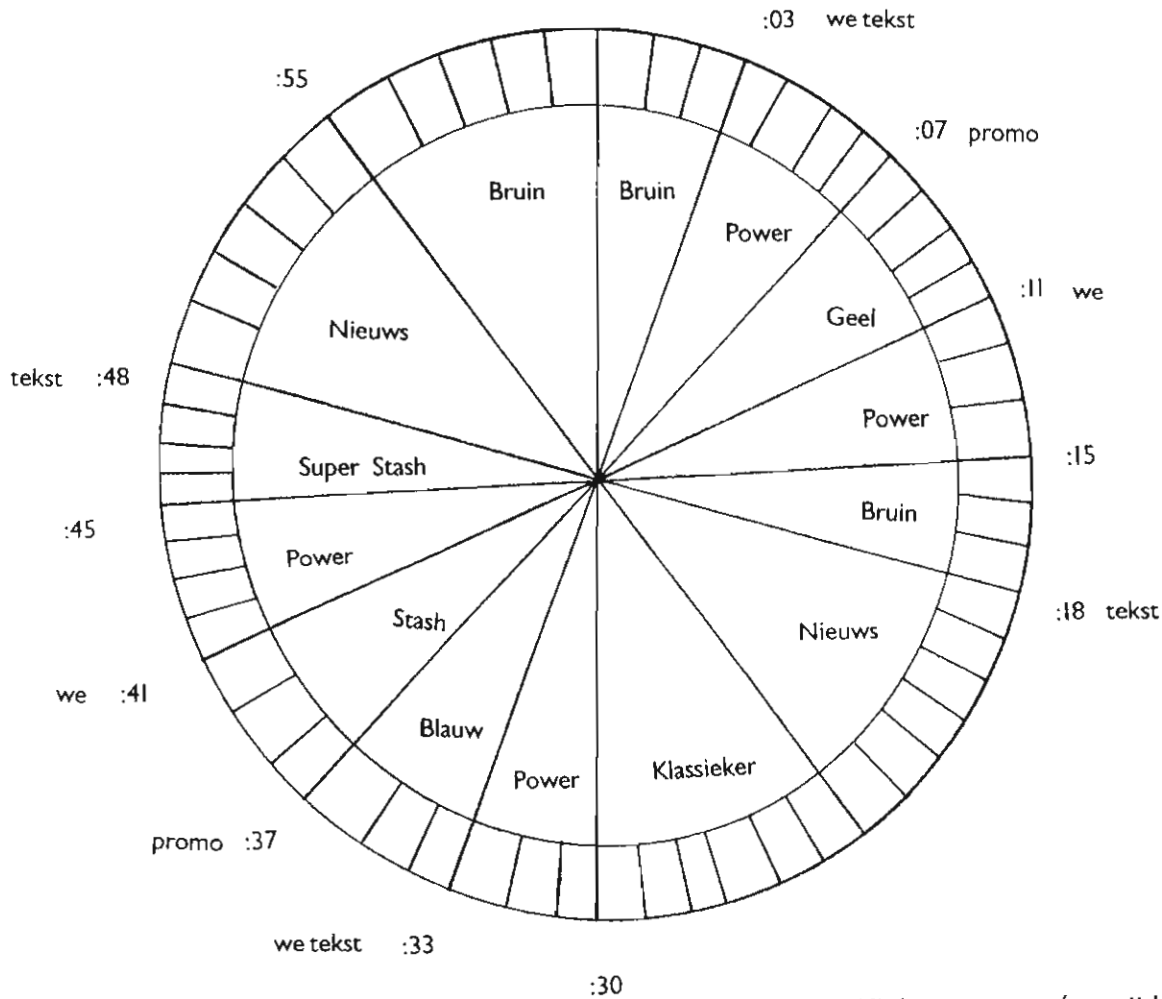

Klok voor ma t/m vrijdag ochtenden

kun je het telefoongesprek met de winnaar weer in een promospot verwerken. Hiermee trek je ook weer luisteraars. Als dj mag je nooit uit het oog verliezen voor wie je een radioprogramma maakt. Als je bijvoorbeeld 's ochtends een programma maakt is het goed te vermelden wat voor weer het buiten is. Je kunt natuurlijk gewoon het weer voorlezen, maar beter is als je zoiets

roept van: "Brrr, ik keek net uit het raam en het regent pijpenstelen, ..." De luisteraar zal zich persoonlijk aangesproken voelen, en blijft dus luisteren.

De reclames: Natuurlijk moet je reclames draaien. Een commercieel station leeft ervan. Vergeet niet dat je luisteraars ze liever niet horen. Kondig ze niet aan en zorg dat ze snel en duidelijk zijn.

Wegmoffellen moet natuurlijk niet, je adverteerders worden dan ontevreden en zullen op een ander station gaan adverteren. Tot zover deze korte uiteenzetting over format, hoe en wat.. volgende maand zullen we eens kijken wat de grote omroepen aan format doen, en of het in Nederland eigenlijk wel van toepassing is.

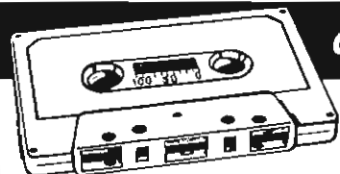

CASSETTES OP MAAT!

- Federe gewenste lengte leverbaar (chromium & metaal tot C 94, ferro tot C 123)
- Ontbespeeld of real time op Nakamichi recorders gedupliceerd
- Digitale of analoge masters, alle spoor formaten, snelheden en ruisonderdrukkingssystemen
- Cassettes geladen met een superieure kwaliteit ferro-chroom- of metaaltape
- Chromdioxide cassettes C 10 zonder aanloopstrook (instant-start)
- Lage prijzen en snelle levering
- Diverse cassettebehuizingen van zeer hoge kwaliteit van onze standaardcassettes, via de transparante, de reel-to-reel naar de supercassette
- Cassettelabels in 6 kleuren, zelfklevend, bedrukt of onbedrukt, kleine aantallen

len kunnen met onze tekstverwerker worden geprint, ook cassettelabels op A4 vellen en pinleed stroken

- Inlaycards in 2 formaten en 6 kleuren
- onbedrukt of bedrukt, van zwart/wit tot full colour
- Cassetteboxjes in 2 uitvoeringen
- zwart/transparant en geheel transparant
- Onze prijstijst ligt voor u klaar!



Zuidendijk 327 3317 NR Dordrecht
Holland Telefoon: 078-184422*

THE CASSETTE PEOPLE



**VISUAL
SOUND
PRODUCTIONS**

*gespecialiseerd in jingles,
commercials en
muziek voor audio-visuals*

*professionele musici,
digitale mastering*

01719|17184 of 02152|55990

In huizen (ongeveer 10 km boven Hilversum) is via de 104.2 Mhz Radio Cocktail te beluisteren. Ze zenden elke vrijdagavond vanaf 7 uur tot zaterdagavond 12 uur uit. Een echt format heeft het station niet, maar alle soorten muziek krijgen een kans. Ze willen zich profileren als een goed, commercieel, lokaal hitstation. Je kunt ze tijdens de uitzending bereiken via het telefoonnummer dat dan genoemd wordt. Wij wensen hen veel succes.

*

In Rotterdam is, als reactie op de vele en harde akties van de RCD, een actiefrent opgericht. Het Piraten Actiefrent PAF, streeft naar totale vrijheid van meningsuiting op de FM band. Dit wil men bereiken door burgerlijk ongehoorzame akties. PAF is te bereiken via postbus 33048 in Rotterdam. Misschien dat ze bij PAF als eerste ongehoorzame aktie een zender aan gaan steken.

*

Weekendstation 'Mi Amigo' uit Breda is het enige weekendstation aldaar. Ondanks de populaire programma's is er geen dj die bij ze wil/kan draaien. Een noodkreet! 'Mi Amigo' zoekt dj's die één of twee uur programma kunnen maken. Ze hebben het liefst dat je ze op een cassettebandje aanlevert. Als je interesse hebt stuur dan een kaartje naar: Mi Amigo, Postbus 3014, 4800 DP Breda.

*

Na twee jaar uitzenden is de piraat Powerplay uit de lucht gehaald. Op 5 September was het zover. RCD en politie legden het station uit Terneuzen, het zwijgen op. Meegenomen werd een stereo zender van 20 Watt, het mengpaneel een pickup en de microfoon. Radio Powerplay zondt uit op de 104.8 en was, in een straal van 20 km rond terneuzen, goed te beluisteren. Een woordvoerder van het station verklaarde het vreemd te vinden dat de piraten opgepakt worden terwijl ze toch niemand kwaad doen." De echte criminelen laten ze lopen! Radio Powerplay komt terug." Op de redactie Lopen we af en toe even over de schaal. We hebben nog niets gehoord.

*

In dit blad staat al een stukje over Radio Tequila uit Deinze. Zij hebben nu echter ook een klacht ingediend tegen RTBF Doornik. De RTBF zendt uit op 101.8 Mhz, dat is óók de frequentie van Tequila. Vroeger had men geen last van elkaar, maar waarschijnlijk voert de RTBF haar zenders stiekem een beetje op om met Studio Brussel te concurreren. Tequila is hier de dupe van. In Nederland wil elk station een etherfrequentie. Waarschijnlijk denkt Tequila erover een kabelfrequentie aan te vragen.

*

De Tros heeft laten onderzoeken of commerciële televisie haalbaar is in Nederland. Onderzoeksbureau McKinsey heeft het onderzoek uitgevoerd. Met als uitkomst: Ja, commerciële televi-

sie is zelfs in Nederland haalbaar. Wel wordt er aangetekend dat er zeker in de beginperiode geen dure (lees: Nederlandse) films en series uitgezonden kunnen worden. Waarom? Ze zijn gewoon te duur en daar is nog geen geld voor. Het aanbod zal dus, als het zover is, waarschijnlijk gaan bestaan uit goedkope flauwe series die ons sterk aan Sky-Channel zullen doen denken. Gelukkig is het nog niet zo ver alhoewel het soms lijkt alsof ze nu al een beetje aan het oefenen zijn bij de Tros'. Een andere opzienbarende uitkomst van het onderzoek: 'De kosten van een commercieel televisiestation vertonen grote samenhang met de programma's die worden gekozen.!! Hoe is het mogelijk?

*

Straalverbindingen zijn uit! De Tageschau, het Duitse nieuws, werkt sinds de zomer van dit jaar met satellietverbindingen in plaats van straalverbindingen. Het grote voordeel hiervan is dat elke plek in Duitsland nu lokatie kán zijn voor een rechtstreeks verslag over een aktualiteit. De kosten zijn helaas nog erg hoog, vele duizenden gulden per uur. Ook moet er ruim van tevoren een afspraak worden gemaakt, omdat de satelliet anders wel eens bezet zou kunnen zijn. Echt op actuele dingen inspelen en er meteen een lokatie uitzending aan vastknopen is niet mogelijk.

*



Voor diegenen die het nog niet weten, of enkelen die ons zijn vergeten, Wij zijn: ZOO STUDIO

Producent van originele jingles en commercials en alle andere geluidsopnames in CD kwaliteit, in een eigen studio opgenomen en..... voor belachelijk lage prijzen!

Ben je toe aan een nieuw jingle-pakket, of ben je op zoek naar een aparte naam-jingle of signature-tune, probeer ons dan eens!

Een belletje of brief kost weinig en het zou je wel eens een hoop geld kunnen besparen.....

Je krijgt bij ons altijd een bovenbeste deal en je kunt er zeker van zijn dat je nog wat geld over hebt om uit te geven aan platen, apparatuur, etc.

Schrijf of bel naar: Zoo-studio
Postbus 4265
1009 AG Amsterdam
tel: 020-657493

DATEQ YOU CAN'T MIX BETTER

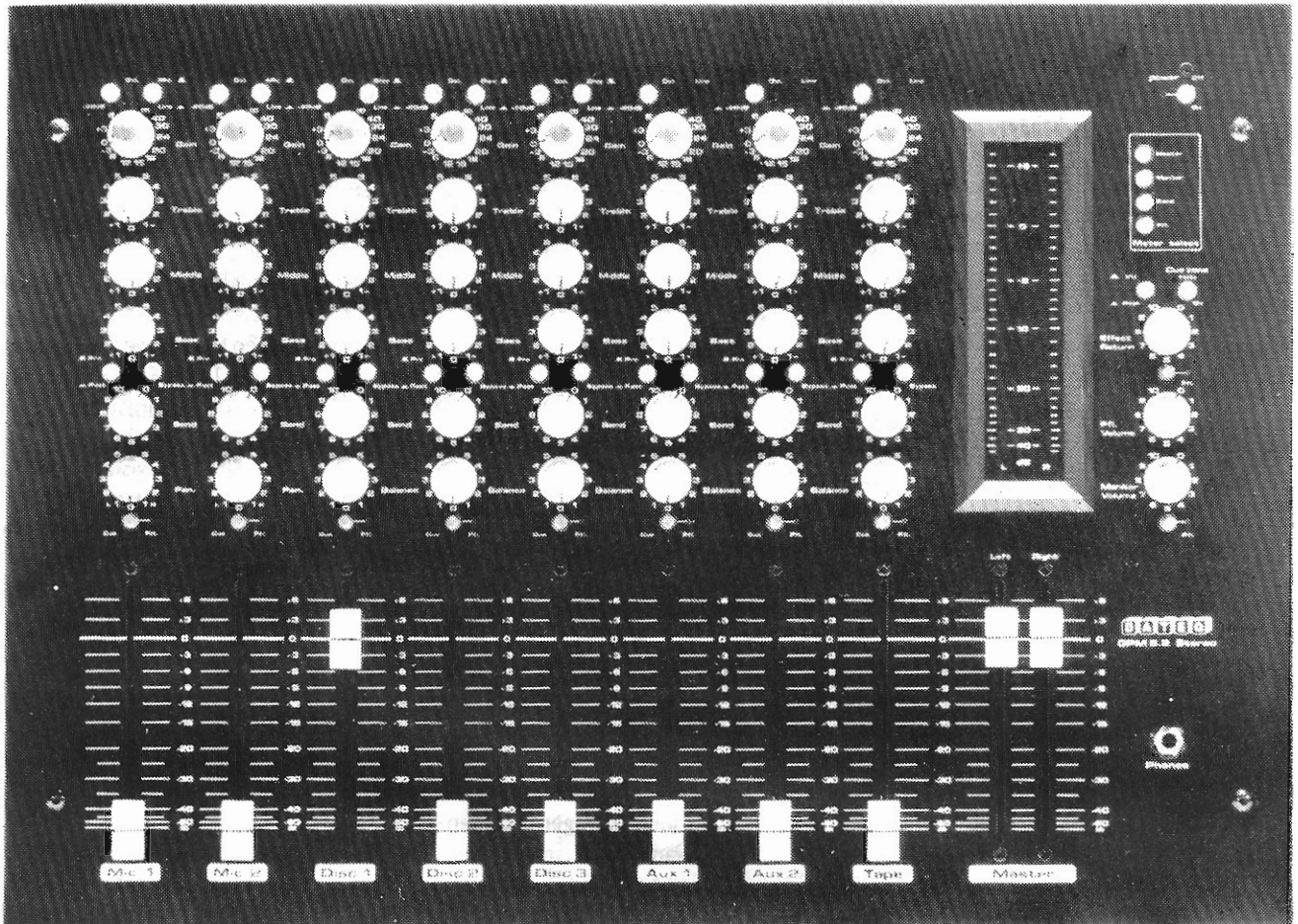

Bovenstaande slogan is van toepassing op onze serie stereo mengpanelen. Vanaf het "eenvoudige" model LPM-6 tot en met de zeer geavanceerde GPM-8.2. Stuk voor stuk bedieningsvriendelijke en technisch hoogstaande mixers. Kompleet uitgerust met o.a. op alle modellen standaard van microswitches uitgeruste schuiffaders voor faderstart van de draaitafels (Disc-kanalen) en een eigen toonregeling voor de microfoonkanalen. Bij de topmodellen zijn de microfoon- en disc-ingangen zelfs nog omschakelbaar naar lijnniveau voor eventuele andere aan te sluiten apparaten, en zijn de modellen GPM-8 en GPM-8.2 uit te breiden met een 4- of 6-kanaals expander unit (EXM-serie) indien men de mogelijkheden van deze 2 optimaal wil benutten. De Dateq GPM-8.2 is naast zijn standaard

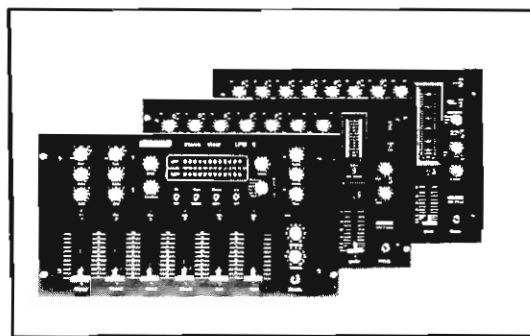

uitgebreid gebruikerspakket ook nog voorzien van een zéér exclusieve Neon-bar Vu meter (2 x 101 segmenten) voor een perfecte controle en uitlezing van alle in- en uitgaande signalen. Dateq mengpanelen zijn te gebruiken en toepasbaar voor elk

doel zoals b.v. horeca, drive-in shows, home-recording en radio. Voor elk onderdeel van onze mengpanelen geldt de filosofie "perfectie boven kostenbesparing". Dateq apparatuur wordt geheel in Nederland ontworpen en gefabriceerd.

Vakbekwame technici en doordachte controleprocedures, garanderen de bedrijfszekerheid van al onze produkten. Van de stereo mengpanelen is kleurige en uitvoerige documentatie voorhanden. Vraag deze geheel vrijblijvend aan.

Telefoon 03240-12376
De Steiger 193, 1351 AV Almere-Haven

DATEQ

Compressor/Limiter.

Vele verzoekschriften, ja zelfs petitie's, bereikten ons in verband met te plaatsen schema's. Deze maand kunnen de fans hun soldeerbout weer uit het rek trekken en aan de slag. Een simpel schema om mee te beginnen. Jochem heeft reeds verteld wat een compressor/limiter doet, dus dat is duidelijk. Hieronder een bouwontwerp. Simpel, maar zeer goed. Deze compressor/limiter is ook als bouwpakket, en zelfs kant en klaar te bestellen. Het complete bouwpakket kost f 39,95. Wil je alleen de print hebben dan betaal je f 10,-. En als je zelf niet zo handig bent koop je hem gewoon kant en klaar: f 44,95. Voor bestellingen en vragen: Essa electronics

Sp. Kuyperplantsoen 32
1975 DW IJmuiden
Tel. 02550-34972

* Voeding 9...15 volt

* P1 regelt de opkomtijd. P2 regelt het uitgangsvolume. * De 50k potmeter aan de ingang moet zo ingesteld worden dat de compressor de ruis van het mengpaneel niet versterkt.

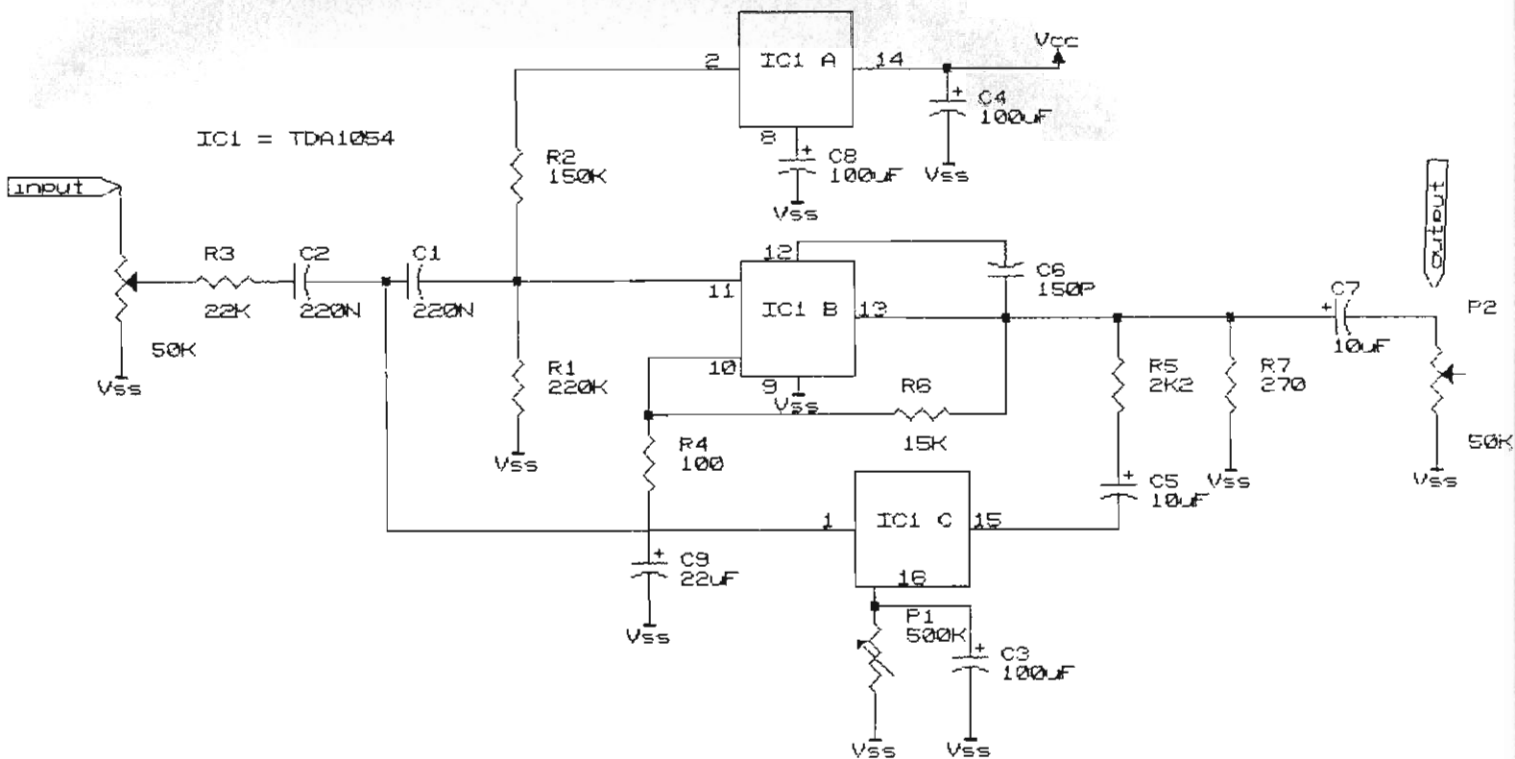

ESSA ELECTRONICS

Sp. Kuyperplantsoen 32
1975 DW IJmuiden

02550-34972

Printen kant en klaar;		toondecoder	f 50,00
compressor/limiter	v/a f 39,95	temperatuur sensor (met relais uitgang)	f 50,00
Stereo	f 90,--	auto alarm (spanningsval)	f 50,00
P.L.L. systeem	v/a f 76,00	timer 4 sec...5 min	f 50,00
meetzender	v/a f 45,00	Stereo compressor-limiter in kast	f 200,--
voeding	v/a f 15,00		

– wij maken ook elektronische schakelingen in opdracht (ook voor partikulieren) voor hele lage prijzen.

– wij etsen en boren ook printplaten (ook enkel stuks)
– wij ontwerpen voor U tegen bijzonder laag tarief (ook voor partikulieren)

Geluid als probleem

Geluid een probleem? Nee toch. Deze maand (bijna) alles over limiters. Wat doen die dingen eigenlijk. Jochem.... Jooooochem.... kan je me even uitleggen hoe ik zo'n limiter instel?

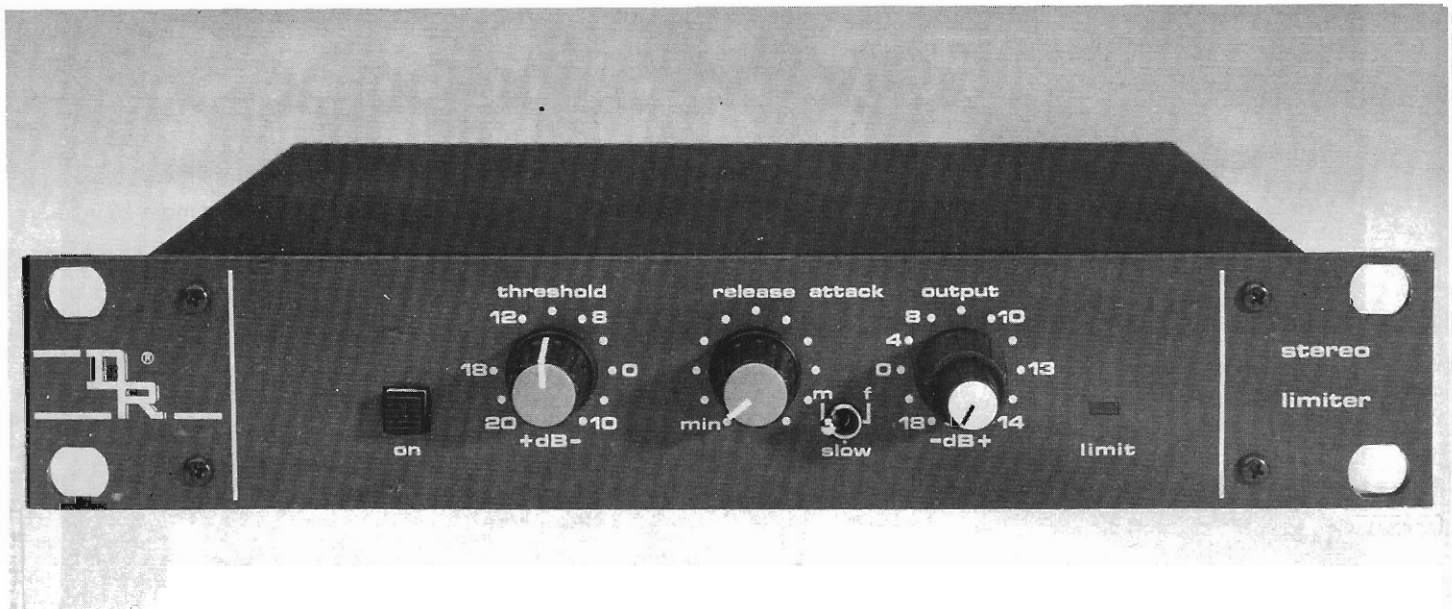

Dynamiek is populair gezegd het verschil tussen hard en zacht. De grootste dynamiek die we ons kunnen voorstellen is het verschil tussen absolute stilte, je hoort slechts je eigen bloed stromen, en het geluid van een discotheek. Soms is de muziek daar zo hard dat je oren er pijn van gaan doen. Het verschil tussen hard en zacht is dan ook zo'n 120 db.

Om een beetje een indruk te krijgen van hoeveel db. een muis bijvoorbeeld maakt, als hij op zijn tenen loopt, een klein tabelletje.

- Zachtjes ritselen van de wind - 10 db
- Zachte straatgeluiden - 30 tot 50 db
- Lawaai van een drukke straat - 70 db
- Voorbijdenderende vrachtauto's - 80 db
- Een metaalverwerkingsbedrijf in bedrijf - 100 db
- Een propellorvliegtuigmoter - 120db

Een straal vliegtuigmoter - 140 db

Dynamiek

Het verschil tussen een blaadje dat van de boom afvalt en het geraas van een straalmoter is zo'n 140 keer! We kunnen deze dynamiek (nog) niet kwijt op een bandje. Zeker een cassettebandje kan vrij weinig dynamiek verwerken. Waarom? Omdat de zachtste passage in de bandruis verdwijnt als je de hardste passages onvervormd op een bandje wilt hebben. Op een bandrecorderband kun je, door de hogere snelheid en de brede sporen, al iets meer dynamiek kwijt. Hoe hard het hardste geluid opgenomen wordt bepaald door de maximale uitsturingsgrens.

Bandruis

Als de opgenomen muziek op de cassette zachter en zachter wordt, komt er een punt waarop de bandruis hoorbaar wordt. De

ruis van de cassette begint pas op te vallen bij zachte passages in de muziek. Willen we een registratie ruisvrij terughoren, dan moeten we ervoor zorgen dat de zachtste passages harder op de band staan dan de eigenruis. Ofwel: de signaal/ruis verhouding moet zo groot mogelijk gehouden worden. Er bestaan apparaten die de dynamiek verkleinen. Deze apparaten zijn niet alleen ontworpen voor het maskeren van bandruis. In Amerika (???) is radiomaken zonder een compressor ondenkbaar. Alle radio-programma's gaan daar eerst dooreen dynamiekverkleinend-apparaat voor ze de zender 'op' gaan. Eén van de belangrijker redenen om met zo'n apparaat te werken is dat je je zender maximaal kan moduleren. Daardoor kunnen ook mensen aan de rand van het ontvangstgebied nog ruis en storingsvrij naar het station luisteren. Om de dynamiek te verkleinen zou men de harde signalen kunnen gaan verzwakken. Ook kun je de zachte passages

gaan versterken, dat maakt in principe niets uit. Het doel wordt bereikt: Dynamiekverkleining.

limiter

Om oversturing van bijvoorbeeld zenders, bandrecorders, P.A. versterkers of zulks, te voorkomen is de limiter ontwikkeld. De limiter is niets anders dan een versterker die het signaal slechts 1 x versterkt. Het signaal wat je er in stopt komt er exact hetzelfde weer uit. Handig apparaat, maar wat moet ik ermee? Het gróte verschil tussen een limiter en een versterker is dat de limiter op een ingesteld punt stopt met versterken. Als dat punt op bijvoorbeeld 0 db ingesteld staat, dan worden alle signalen onder die 0 db gewoon 1 x versterkt. Signalen harder dan 0 db worden door de limiter teruggeregeld tot 0 db. Gaat er bijvoorbeeld een signaal van + 10 db de limiter in, dan komt het er op 0 db uit. De limiter heeft het signaal dus 10 db verzwakt. Aan de uitgang van deze limiter zullen geen signalen groter dan 0 db verschijnen. Deze limiter heeft zijn werkpunt op 0 db. Willen we de dynamiek verder met de limiter verkleinen dan kunnen we 2 dingen doen.

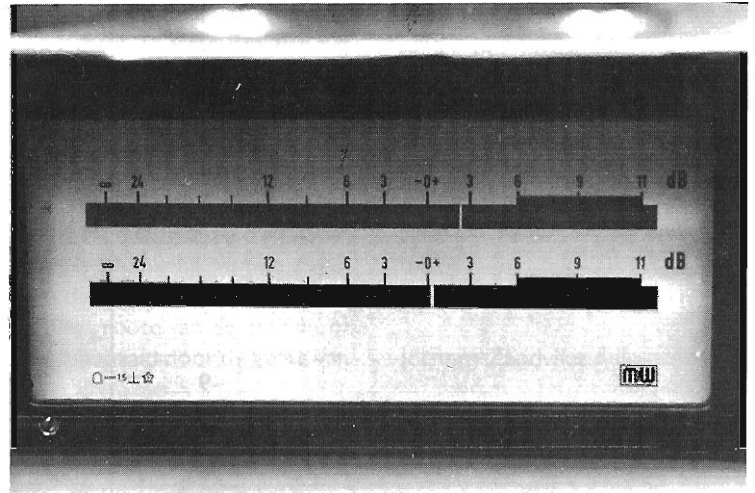

1. Het werkpunt niet op 0 db maar lager kiezen. Daardoor komt er meer signaal over het werkpunt heen, zodat er door de limiter meer signaal teruggeregeld moet worden. De dynamiek is dus kleiner geworden. Nadeel is dat ook het uitgangssignaal lager is komen te liggen. Om dit te compenseren moet de output dus opgedraaid worden.

In beide gevallen worden de signalen die over het werkpunt heenkomen verzwakt. Maar wat gebeurt er nu met die zachtere signalen? Normaal gesproken gebeurt er niets met die signalen. In voorbeeld 1 was de output echter opgedraaid. Door dat opdraaien zijn de zachte passages harder geworden.

2. Het signaal kunnen we ook voordat het de limiter ingaat een aantal db versterken. (Deviatie) Er komt dan óók meer signaal over het werkpunt heen. De limiter doet hetzelfde als in voorbeeld 1, hij regelt meer signaal terug.

Terugregelen

In geval 2 was de input opgedraaid. Daardoor zijn de zachte geluidsnivo's harder geworden, terwijl de limiter keurig de hardere passages teruggeregelt naar 0 db. Er wordt nog wel eens ge-

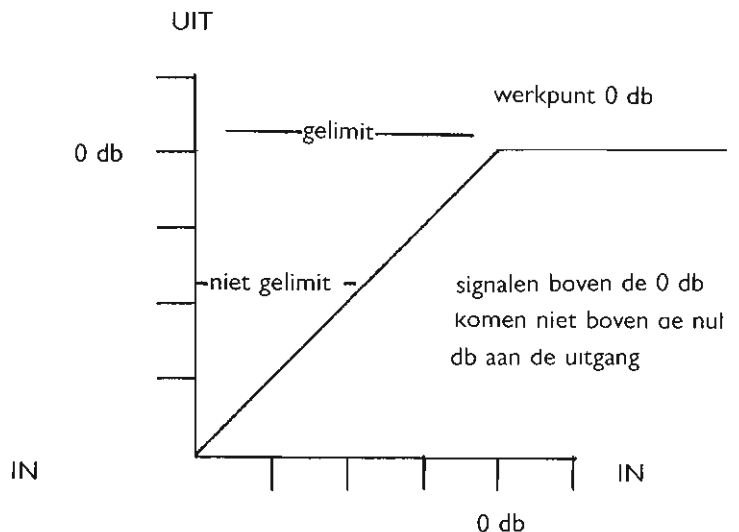
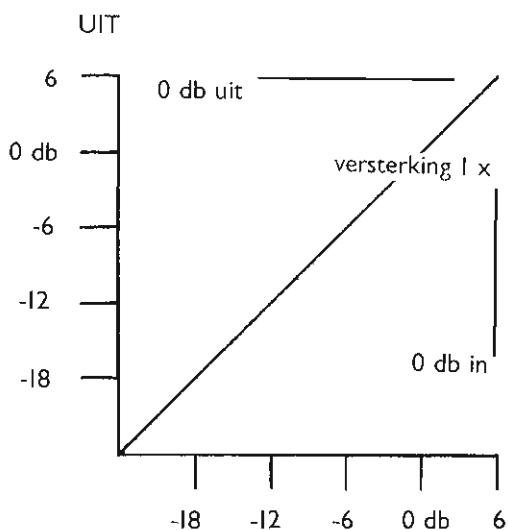

figuur 1

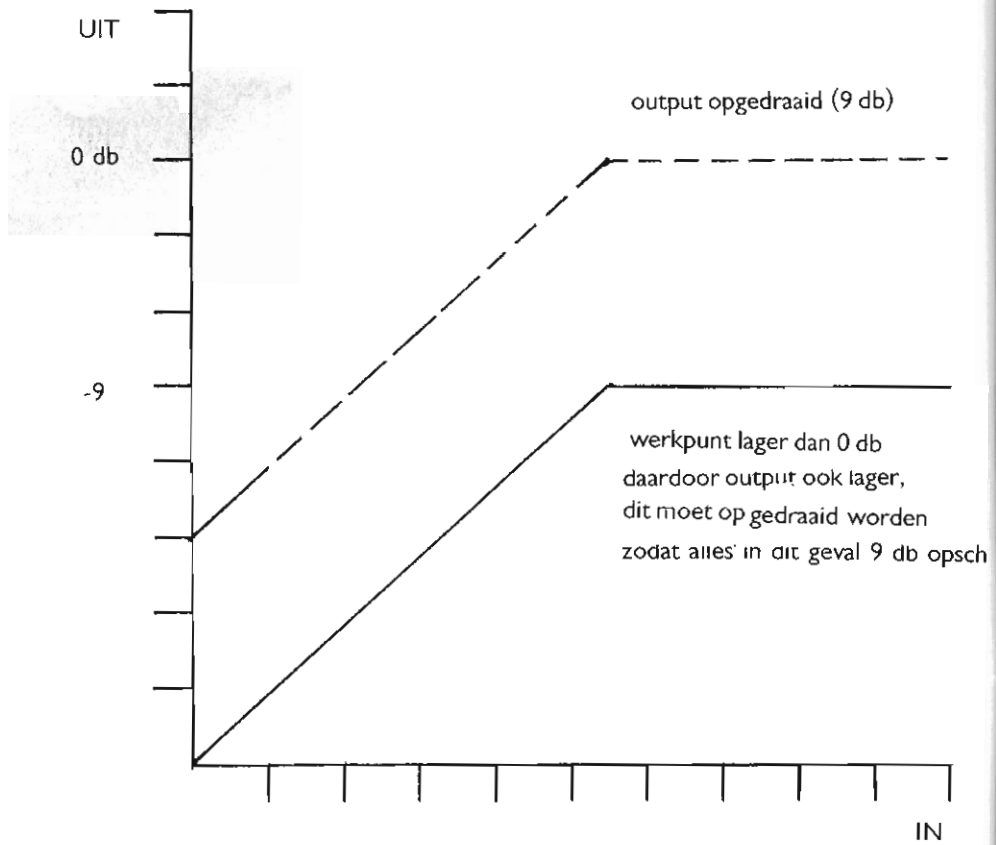

figuur 3

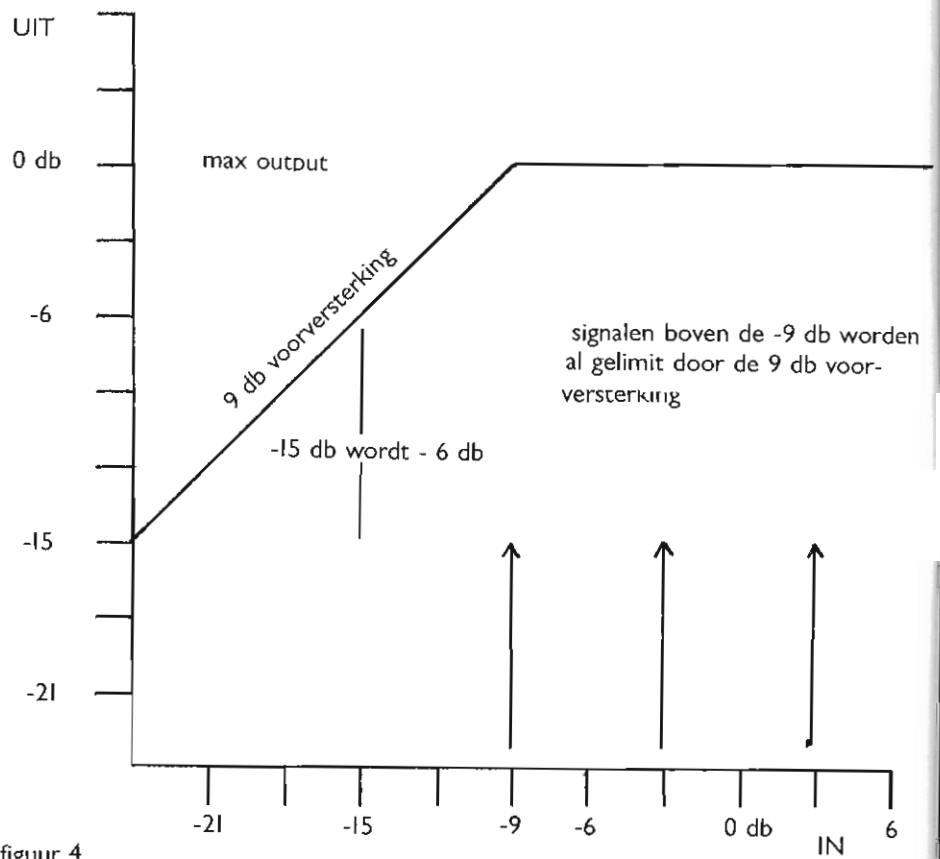

figuur 4

dacht dat de limiter de zachte ni-vo's optrekt. Zoals we gezien hebben is dat niet zo. Als er grote signalen de limiter ingaan worden deze teruggeregeld. De versterking is dan kleiner dan 1 x. Is de signaalpiek voorbij dan gaat de limiter weer wél 1 x versterken. Het lijkt of de zachte passages worden opgetrokken. Het overschakelen van 1 x versterken naar verzwakken en omgekeerd gaat

helaas niet tijdloos. De limiter moet eerst constateren dat het signaal te hard is, pas daarna kan het teruggeregeld gaan worden. Binnen deze tijd wordt het signaal even te hard doorgelaten. Deze signaal piek heet: overshoot. Hoe lang deze overshoot duurt is afhankelijk van de zogenaamde inregeltijd van de limiter. De grootte van de overshoot wordt bepaald door de grote van

het signaal. Als het signaal weer onder het ingestelde werkpunt komt, moet de verzwakking weer teruggeregellen. De tijd die dit in beslag neemt heet uitregeltijd. Van deze niet ideale eigenschappen van de limiter wordt in praktijk dankbaar gebruik gemaakt.

Daarover volgende maand meer.

Jochem Zandvliet.

audivice
geluids
adviesburo

AUDIVICE

OCCASIONLIJST

OKTOBER 1987

D&R 2000serie 20 kanaals in-line
D&R 2000serie 30 kanaals in-line
D&R 900serie 8 kanaals 4 subs 2 out
D&R 300serie 8 kanaals (disco 2 mic 6 stereo)
SOUNDTRACKS 24 kanaals 8 sub 16 monitoring
IR 16 kanaals 2 out (pa tafel)

RECORDERS

TEAC 85-16 zestiensporen recorders
FOSTEX B-16 zestiensporen recorder (dolby)
TEAC 80-8 achtsporen recorder met DBX DX-8 ruisonderdrukking
FOSTEX a-8 achtsporen recorder met dolby-C
TEAC 7300 high speed 2 spoor master recorder
REVOX A-77 high speed master rec met flightcase
REVOX B-77 high speed 2 spoor master recorder
REVOX B-77 low speed 4 spoor

VERSTERKING

BELL 2x600 watt eindtrap
HH mosfet V-200 eindtrap - 2 x
HH mosfet M-900 eindtrap - 2 x

MONITORING

TANNOY SRM 15X
TANNOY Arden
JBL 4333B
JBL 4311b

DIGITAL MASTERING

SONY PCM 701 met SONY SLHF 100EC hifi video recorder

NOISE REDUCTION

DBX 150 ruisonderdrukkers 5 x
D&R Companders per rack van 8 stuks - 2 x
DYNAFEX DP2 noisereducer

COMP/LIMITERS

DBX 166 comp/limiter
AUDIO DESIGN Express limiter (mono schakelbaar)
PEY comp/limiter/gate
D&R Comp/lim 19" uitvoering dual comp/lim
PREFER limiter SB-22
ITAM comp/lim complement

GALM APPARATUUR

LEXICON PCM-60
ART DR-1
FOSTEX type 3180
URSA MAJOR Stargate type 626
URSA MAJOR Stargate type 323

NOISE GATES

D&R dual noise gates - 3 x
AXR 5HE module

EXCITERS

APHEX type B - 4 x
KNIP exciter als aphex
DELAY'S ROLAND SDE-3000
CUTEC dual digital delay CD-425
AKG C414eb - 2 x

prijzen ex btw

f 6250,-
f 9950,-
f 2495,-
f 1995,-
f 9950,-
f 2250,-

f poa,-
f 9950,-
f 6500,-
f 2895,-
f 1500,-
f 1250,-
f 2495,-
f 1495,-

f 2295,-
f 1250,-
f 1695,-

set prijs f 3995,-
set prijs f 2995,-
set prijs f 4995,-
set prijs f 1750,-

f 4295,-
f 500,-
f 800,-
f 1395,-

f 1095,-
f 1950,-
f 1495,-
f 395,-
f 225,-
f 500,-

f 2495,-
f 3250,-
f 480,-
f 3995,-
f 3500,-

f 395,-
f 250,-

f 495,-
f 375,-
f 1495,-
f 995,-
f 1500,-

MICROFOONS

AKG C414 met remotef - 2 x
AKG D224 - 3 x
AKG C451 met CKI kop (black)
AKG CK5 kop met knie
AKG D12 bassdrum mic
NEUMAN U89i
PEARL C55

Diverse mic's merken type's

CROSSOVER

BSS model 340 electronic crossover - 2 x

EFFECT EN RANDAPPARATUUR

BARTH/AUDIOS stereo harmonizer (een goeie)
REBIS rack compleet met voeding 5 noise gates/2 comp-lim
pre-amp/de esser/tijdklok/tone generator
RTW piekmeter type 1213
KORG DVP-1 digital voice processor
ADA stereo tapped delay STD-1
IQ-systems guitar line up (super DI)
NSF Galmplaat met remote control
EELA phase meter type 809

EELA Limiter stereo

ELECTROSPACE stereo spanners - 3 x

PEARL phantom power supply 4 voudig

REPORTAGE RECORDERS

UHER 4200 peptr IC compleet met tas en voeding
UHER 4000 rept L compleet met tas en voeding

DIVERSEN

TEAC 3340S 4 sporen recorder
AKG hoofdtelefoons type K240 studio
SIMMONS SDS-800 electronic slagwerk
ROLAND drumcomputer type 727 (latin)
AST TURBO Kasten met RCF componenten
B.E.S membraam speaker erg mooi voor film of video presentatie
B.E.S SM 100 belastbaar 100 watt - 4 x
SM 255 belastbaar 200 watt MKII - 2 x
SM 275 belastbaar 200 watt - 1 x
SM 280 belastbaar 200 watt - 3 x
SM 300 belastbaar 200 watt - 3 x

IQ-SYSTEMS Noise gate freq afhankelijk werkend beste gate van de wereld (of grootspraak) dual uitv.

IQ-SYSTEMS Clarifier 1ste 2de en 3de harmonischen

volledig volume onafhankelijk instelbaar Super Exiter

IQ-SYSTEMS THE LIVING LEGEND.

lets te verkopen of in te ruilen **AUDIVICE** bellen.

Advies nodig of iets nodig **AUDIVICE** bellen.

Bezorging door geheel Nederland, als vaste klant wist u dit al.

prijzen ex btw

f 1750,-
f 599,-
f 495,-
f 450,-
f 450,-
f 1995,-
f 175,-

f 1495,-

f 3995,-

f 3875,-

f 750,-

f 1295,-

f 995,-

f 450,-

f 1795,-

f 425,-

f 495,-

f 1000,-

f 250,-

f 1895,-

f 995,-

f 1595,-

f 155,-

f 1995,-

f 895,-

f poa,-

f 695,-

f 995,-

f 1350,-

f 1600,-

f 1600,-

f 956,-

f 745,-

AUDIVICE

Broekslagen 3a - 8331 TJ Steenwijk - Tel. 05210-14951



FRM,

Jullie schreven er al over: Radio maken in Rotterdam is bijna onmogelijk geworden. Ik ben een echte radioverslaafde en zou graag wat adressen van stations in Amsterdam of Utrecht ontvangen zodat ik daar kan solliciteren. Ik heb ruime radioervaring en kan goed mixen. Misschien kan ik dan snel weer aan de slag. Ik begin al een beetje te trillen. Afkick verschijnselen zijn dat. Ik heb snel weer een shot radiomaken nodig.

Naam en adres bekend.

Red: Adressen geven wij niet door, maar laten we het andersom doen: Stations die medewerkers zoeken kunnen ons benaderen. Wij geven jou postbus nummer door.

FRM,

Wij, een aantal radiofreaks uit Groningen, willen hier een station opstarten. We hebben echter geen ervaring met radiomaken en technisch zijn we ook niet echt. We zoeken mensen die ons willen helpen een goed lopend station op te zetten. Het liefst mensen van onze leeftijd (20 jaar). Het station zal alternatieve radio gaan maken. Serieuze reacties worden altijd beantwoord.

Radio GGK in oprichting, Groningen.

Red: graag sturen wij reacties door, maar zouden jullie dan alsnog je adres dooor willen geven. In jullie haast een brief op tijd op de redactie te krijgen zijn jullie vergeten je adres op te schrijven.

FRM,

Is het echt zo dat Tom Mulder zijn grappen in Amerika koopt? Als dat zo is zou ik graag het adres van die 'moppenservice' ontvangen. Kant en klare grappen zijn wel zo makkelijk. Als je dan even niets te vertellen hebt doe je er gewoon een. Alvast bedankt en ga zo door met het blad, ik geniet ervan.

Cees Hartvorn, Schiedam.

FRM,

Twee jaar geleden was er een rubriekje in het FRM voor juridische vragen over zenden. Kunnen jullie dat niet opnieuw beginnen? Ik vond het altijd erg leuk en interessant. Ik zou zelf graag weten of apparatuur die niet aangesloten is op de zender, maar wel in de buurt daarvan staat, ook meegenomen wordt als ze de zender in beslag komen nemen? En krijg je een hogere boete als je op de middengolf uitzendt, of als je op de FM uitzendt?

Groeten, Floor Brester, Appelpatern.

Red: Zenden op FM en op middengolf is illegaal Floor. Je kunt er op rekenen dat al je apparatuur die in de buurt van je zender staat in beslag genomen wordt. Wat dat rubriekje betreft.. als er volgende maand nou ineens tien brieven met dergelijke vragen zijn, dan kunnen we het misschien onder een apart kopje behandelen.

FRM,

Een heel leuk idee die hitlijst. Ik hoop ook dat hij snel bijgeniet gaat worden. Onze eigen hitlijst 'De Twijfelachtige Twaalf' vindt u bijgesloten. Deze lijst stellen wij samen uit onze eigen platencollectie. Er staan voornamelijk platen in die we zelf leuk vinden, maar blijkens onze populariteit onder de luisteraars, hebben we een redelijke smaak. Hoe moet ik me het trouwens voorstellen, een hitlijst die 1x in de maand verschijnt? Voorts veel succes met jullie blad.

Gely Sassen, Radio Miljoen.

FRM,

Ik ben luisterammateur en dus erg geïntereiseerd in antennesystemen en hoe je die zelf moet bouwen. Zou het FRM hier niet eens wat aandacht aan kunnen besteden? Hoe je zelf een antenne voor FM kunt berekenen, en hoe je hem aan moet passen. Ook zou ik willen weten hoe je een stoorsignaal weg kunt filteren. Naast mij zit een bedrijf dat met computers werkt en het is overdag dus bijna onmogelijk om verre stations te ontvangen omdat er continu een kraak over de hele band zit. Middengolfontvangst is helemaal uitgesloten. Ik weet dus alleen dat Monique nog bestaat doordat ik jullie blad lees.

Harry Ricardo, Amsterdam.

Red: We zullen eens op zoek gaan naar materiaal om een artikel over antennes te maken. Wat die storing van de computers betreft; misschien moet je de RCD eens langs laten komen. Telefoon 02945 - 4041. Je krijgt dan een klachtenformuliër om je storing te melden.

25 uur Rock'n Roll.

Toen me gevraagd werd te schrijven over een dagje radio 3, leek het me leuk om een dag te pakken waar dankzij 9000 vakanties van omroepmedewerkers een nogal chaotisch sfeertje hing. Dat sfeertje past ook goed bij mijn karakter dus krijg je een redelijke afspiegeling van de wekelijkse gang van zaken. Het begon op maandagnacht (ong. halftwee) toen ik alle platen nog bij elkaar moest zoeken voor het ochtendprogramma 'Holland wordt wakker'. Ik moest dat presenteren omdat Peter Holland op één van bovengenoemde 9000 vakanties was. Binnen 3 kwartier had ik alle plaatjes bij elkaar. De post voor de nacht en de kaartjes voor de 'Verrukelijke Vijftien' bleken een groter probleem te zijn: waar had ik die ook al weer neergelegd? Ik vond ze pas rond een uur of drie, wetende dat ik er om 4 uur reeds weer uit zou moeten. Waarom zo vroeg? Hoor ik de kritische(??) lezer al denken... Dat heeft voornamelijk te maken met een combinatie tussen uit Tilburg moeten komen en toch de luisteraars niet lastig te willen vallen met mijn ochtendhumeur.

6:00 u: Tot mijn grote verbazing tref ik buiten de portier en de werkster (...?) niemand aan. M'n regisseur belt dat hij een leuke band heeft en om halfzeven komt een niet al te vrolijke NOS-technicus binnen. Gelukkig klaart hij snel weer op als hij het verhaal hoort van mijn regisseur die, minstens nog 45 kilometer, met de taxi moet komen. Iets voor zeven. Snel nog even jingles van het programma beluisteren en dan is het zover....

7:03 u.: de eerste uitzending van die dag en ik betrap mijzelf erop dat ik behoorlijk nerveus ben. Toch verloopt de uitzending zonder al te veel problemen en om 9 uur weet ik het zeker: Een ochtendprogramma maken is heerlijk.

9:15 u.: nog even in de kantine van gedachten gewisseld met m'n regisseur die ook tevreden blijkt. Met een opgelucht gevoel overval ik vervolgens Simone Walraven in de NOS-fonothek.



Zij blijkt een 'Randy' probleem te hebben. Wie was dat ook al weer? Ik heb met een gevoel als een professor geroepen dat ze waarschijnlijk de groep 'Blue Mink' bedoelt.... Dat hebben we dus maar uit de fonothek gehaald, snel op een draaitafel gelegd om vervolgens Simone met eenzelfde snelheid onder de draaitafel te zien gaan. Ze hield het niet meer uit van het lachen. Hoe kon ik nou in godsnaam denken dat ze dat bedoelde. En, of ik het zelf misschien nog leuk vond ook?! Na het laatste bevestigd te hebben kon ik haar helemaal oprapen. We besloten om de discussie op neutraal terrein voort te zetten. Onder het genot van een Seven-Upje hebben we nog even zitten babbelen over Adam Curry, wederzijdse liefdesperikelen en, voor de intellectuelen onder u (...???) over het Vrij Nederland van tegenwoordig. Rond 11 uur moest zij naar de repetities van Countdown en was het voor mij de hoogste tijd om het nachtprogramma samen te gaan stellen.

Dit nachtprogramma bestaat uit alfabetlijsten die luisteraars maakt hebben. Aan mij de moei-

lijke taak om uit al deze lijsten de uiteindelijke lijst te destilleren. 11:15 u.: In Vara's hobby-hokje 023 alle lijsten tegen de grond gesmeten. Selecteren maar! Uiteindelijk hield ik 50 platen over waarvan ik er maar 26 kon draaien. De uiteindelijke keuze stelde ik uit tot later. Inmiddels was het kwart over twaalf geworden en dan begint mijn wekelijkse montagelijst. Samen met een NOS-technicus mag ik dan wat vormgeving dingetjes in elkaar zetten. Ook het inkorten van de verse noteringen in de 'Verrukkelijke tips' en de 'V-15' gebeurt daar. Ondertussen nog even een nogal wanhopige Bart van Leeuwen aan een U-2 single geholpen. Hij had hem nogal dringend nodig voor een T-40 overzicht ofzo. Of dat nog niet genoeg was ben ik ook nog even vreemd gegaan bij, alweer een Veronica collega Jeroen van Inkel. Hij liet een stem imitator prinses Juliana en Jos Brink nadoen. Zij betuigden hun spijt over het vertrek van Adam Curry.

15:45 u.: alle platen en carts op volgorde gelegd en daarna 4 gasten opgehaald bij de portier. Samen met hen naar de overbe-



volkte radio 3 studio getogen. Vervolgens Jan Douwe Kroeske gefeliciteerd met zijn benoeming tot 'Langs de Lijn presentator'. 16:02 u.: De Verrukkelijke Vijftien microfoon 'ter hand genomen'. Louis Verschuur brabbelde nog zoiets van: "Wel netjes blijven praten Stenders!" en ook dagcoördinator en beroepscynicus Peter Cornelissen riep nog: "Hé Stenders alles wat fout kon gaan is vanmorgen al fout gegaan, dus maak je geen zorgen". Vriendelijke mensen...

De uitzending verliep zonder al te veel incidenten. Ik heb me weer lekker twee uur lang uit kunnen leven tot grote verbazing van sommigen van de gasten. Ze hadden net twee uur lang een professionele radiomaker gezien en nu zagen ze ineens een halve zool op sokken (...?) swingend, over het mengpaneel klauterend en, liggend..... moegestreden. Aanstellerij, of toch.... jawel jongelui! 'Emotioneel betrokken zijn bij je vak' heet dat.

17.10 u.: nog even traditioneel de studio verlaten om door twee overijverige NOS-colega's, Tom Blomberg en Frits Spits, teruggehaald te worden: "Niemand kan tijdens zijn programma weg lo-

pen", vinden zij. Om half zes nog even iemand geregeld om 50 platen, voor het alfabet in de nacht, uit de fonothek te halen. Francis Dix, Veronica Trend presentatrice, de schat.

18.00 uur u.: ik verlaat de studio om plaats te maken voor een luid zingende Spits. Hij heeft zin in z'n show. Ik ben snel in zijn voorbereidingshokje gaan zitten en heb de muzieksamenstelling voor ons jongerenprogramma Dubbelisjes vastgelegd. Vervolgens ben ik gaan eten met Peter Holland, de presentator van dat programma. Eigenlijk was hij op vakantie maar hij vertrekt stiekem morgen pas. Ik moest hem een beetje in de gaten houden anders was hij misschien gaan luisteren naar Dubbelisjes, en dat kan in vakantietijd natuurlijk niet. Het etentje was gezellig maar te kort want het vooruitzicht drie weken zonder d'oude Holland door te moeten brengen beviel me niet echt. Om tien uur was ik weer terug in het Muziekpaviljoen waar ik Robbin Albers nog even vroeg of hij niet weer eens een leuke mix kon maken van een plaat uit de V-15. We hebben afgesproken dat hij iets met Rick Ashley gaat doen, afwachten

maar. Ook nog even met Hans Schiffers gesproken over zijn vakantie in Mallorca. Ron Bischoop was inmiddels stiekem binnengeslopen om, na een afwezigheid van drie weken wegens... vakantie, weer als herborer aan het programma mee te doen. De telefoon neemt hij in ieder geval op maar ook voorziet hij ons regelmatig van Johannes de Heer gedichten en enkele prachtige doch luidruchtige vertolkingen van Mieke Telkamps wereldhit: Waarheen Waarvoor. Na een discussie met met Ron en Hans over een, nogal opzienbarend, artikel in Elseviers zijn we aan de slag gegaan om een cryptogramfoonplaat te vinden. Zo'n crgrfplt is een cryptische omschrijving van een plaat die de luisteraar er dan bij moet denken. Geschikte platen voor die quiz zijn altijd te vinden in de Vara drie kast onder het stickertje Wessel. Op deze onsympathieke manier wil hij duidelijk maken dat 9000 platen niet onder deze categorie vallen.

Kortom: Kast open, trap er tegen aan, van de tien platen die er dan uitvallen kiezen we er weer een die het moet worden. Na ongeveer een uur creatieve in-



teractie zijn we er uit. Het is inmiddels 12 uur geworden hetgeen betekent dat we de 'inwendige mens' nog wat gaan 'versterken'.. (Lees: Vette rommel kopen bij de snackbar.) Met een goed gevulde maag om 5 voor 1 terug naar het Muziekpaviljoen om even wat jingles te pakken en wat gasten op te halen. Het is andermaal tijd voor een uitzending. Bij de eerste aankondiging merk ik dat ik behoorlijk moe ben. Ik

moet mezelf dan ook behoorlijk oppeppen voor nog 2 uur Vara's 'Muziek In De Nacht'. Ook dit programma moet ik alleen presenteren omdat Angelique Stein het ook al in haar hoofd had gehaald om op vakantie te gaan. Tot mijn grote verbazing klinkt het geheel toch nog redelijk wakker. Dit is niet in de laatste plaats te danken aan het feit dat ik de helft van mijn uitzending vanaf een stretchbed presenter. De aan-

wezigen zijn andermaal verrast. 3.00 u.: Het is afgelopen. Na wat heen en weer geloop in het inmiddels alweer bijna lege Muziekpaviljoen is het eindelijk zover: Terug naar huis. Daar beland ik na 25 uur 'Rock 'n Roll-bestaan' dodelijk vermoeid in bed en slaap in, alweer dromend van.....

Rob Stenders.

over radio kan je ook lezen !
10 x per jaar alles, maar dan ook alles over radio. Hoe, wat en waar gebeurt lees je in het FRM-Magazine.
Vul de bon in of bel 020 - 683178.

Ja, ik neem een jaarabonnement à f 45,-, ik betaal na ontvangst van de acceptgiro.

Naam:

Adres:

Postcode:

Plaats:

In enveloppe zonder postzegel sturen naar: FRM, Antwoordnummer 10516, 1000 RA Amsterdam.



ONGEHOORD GOED - ONGEHOORD GOED

JINGLES
SHOUTS
WHISPERS
COMMERCIALS

50% korting op de eerste productie bij 3 of meer opdrachten op jaarbasis!

ALLES OP MAAT NAAR JOUW STATION
(eigen stemmenbureau „TOTAL VOICE“)

total tape

MUSIC PRODUCTIONS

03402 - 65193

**De nieuwe Stereo Radio Mixer van EELA AUDIO
de keus van technicus en penningmeester**

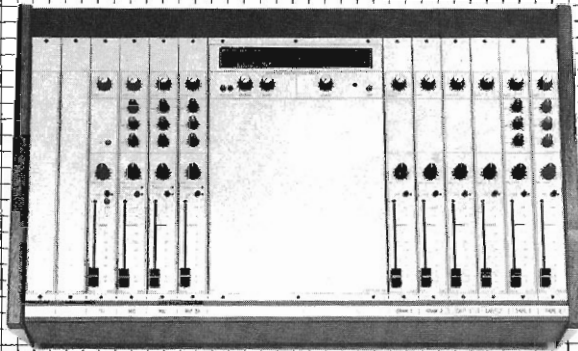

Vraag
tevens
om de
PAC. L.D.R.
brochure.

**professional
audio center**

Hondsruglaan: 83a 5628 DB
Eindhoven. Tel.: 040-424455

Telex: 59281 bolle nl.
fax. 31.40.428925

- STANDARD FEATURES:**
- Frame voor max. 12 Ingangen
 - Modulaire opbouw
 - Alle faders VCA gestuurd voor start signalisatie functies
 - „Overall“ limiter
 - Volledige talk bade communicatie
 - Microfoon-monitor mute keuze voor studio of regie toepassing
 - „Cough“ functie op mic. ingangen
 - „Off air“ functie
- AFGEBEEDE STANDAARD VERSIE BEVAT:**
- 2 x stereo line ing. met e.a.
 - 2 x stereo line ing. zonder e.a.
 - 2 x stereo line ing. zonder e.a. met ria
 - 3 x microfoon ingang
 - 1 x telefoon in/uitgang
 - 2 x blank paneel
 - 1 x master-monitor-script sectie incl. LED PPM
 - 1 x voeding
 - 1 x gebruikers handleiding

S.R.M.
std. versie f 6890,-

Prijzen zijn excl. BTW



Een aardig idee van een aardig bedrijf ;

Wat staat hier ?



En dan het onderstaande goed lezen :

Neem een C 90 cassette
Spreek de oplossing in
Voeg 2,25 aan postzegels bij
Vermeld de tekst voor jouw
Gratis gesproken jingle
Vermeld je naam en adres
Stuur dan je cassette naar :
LB RUSH
Scheerweide 19
7948 NX Nijeven

LB RUSH
**maakt van uw
radio een Hit !**

Alle inzenders krijgen hun cassette terug als demo met volledige radioshow!
Goede inzenders krijgen een Gratis gesproken JINGLE ! !

N.B. Deze actie loopt tot het volgende FRM verschijnt.

Nieuw hoofdtelefoontje.

Als je tegenwoordig op lokatie een reportage gaat maken is het niet meer nodig een bodybilder mee te nemen om je apparatuur te sjouwen. Hifi komt tegenwoordig al uit apparaatjes die niet veel groter zijn dan een cassettebandje. Alleen die koptelefoons.... Wilde je een beetje 'sound' hebben dan liep je toch nog met van die relatief grote oorschelpen rond. Sennheiser heeft sinds kort een mini-koptelefoontje met een maxi geluid op de markt.

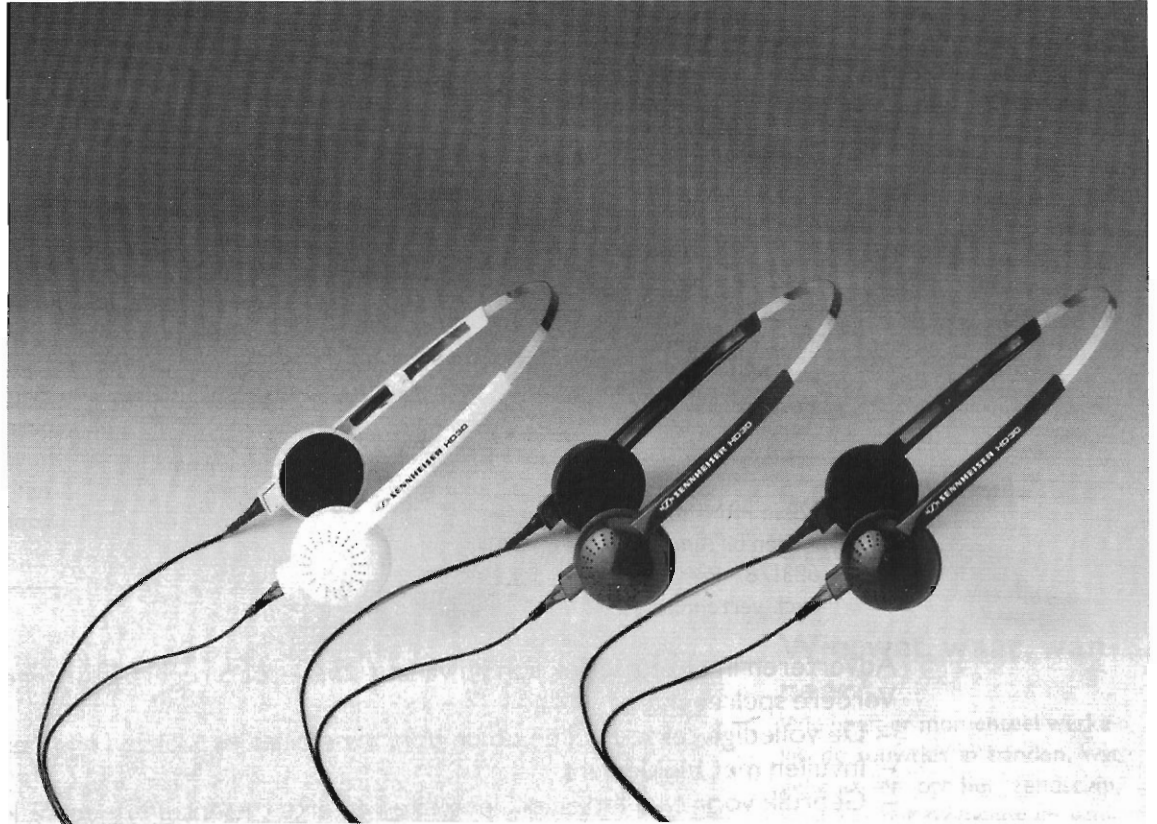

Met de HD 30 hoopt Sennheiser ook de walkmankoptelefoonmarkt open te breken. Er is rekening gehouden met de wensen van de doelgroep: Jongeren tussen de 14 en 25 jaar. Een klein koptelefoontje in diverse moderne kleuren maar met een zeer goed geluid. Ook de prijs is prettig, dit hoofdtelefoontje hoeft slechts f 39,- te kosten.

Eerst het uiterlijk: De koptelefoon is inderdaad modern. Ronde vormen en felle kleuren. De bedoeling een echte walkmankoptelefoon te maken is echter niet helemaal gelukt. Hij is net iets te groot om er gewoon mee over straat te gaan. Voordeel van de iets grotere schelpen is dat de basweergave aanmerkelijk beter wordt. Zelfs de hartslag van 'The

dark side of the moon' komt on-
vervormd uit het apparaatje. De
bijgeleverde folder spreekt van
een 'robuuste' uitvoering, maar
helaas... zo stevig was hij niet. Als
je een 'grote' Sennheiser gewend
bent, valt dit model qua wat te-
gen. Ook het draagcomfort is
niet zoals andere modellen. Hij
zit niet zo stevig op je oren, maar
dat is een kwestie van smaak.
Wel typies Sennheiser zijn de
aansluitdraden. Stekkertjes aan
de oren, zodat je een nieuw
snoertje aan kan sluiten. Het lijkt
overbodig maar ik ken mensen
die zelfs het Sennheiser staalka-
belsnoer stuk krijgen. Aan de an-
dere kant van het snoertje zit een
mini jack. Bijgeleverd wordt een
verloop-plugje waardoor je hem
ook aan kan sluiten op een gewo-
ne jack-uitgang. Het geluid...? pri-

ma. Door de hoge gevoeligheid
(96 db) geeft hij ook bij appa-
raten met een lage uitsturing ge-
noeg 'herrie' om optimaal te
kunnen genieten. Frequentie-
respons, volgens de folder, 50 tot
17.000 hz. De meeste koptele-
foons lopen in het hoog wel door
tot 22.000 hz, maar dat hoort
niemand meer. Genoeg hoog en
lekker laag dus. Weinig vervor-
ming ook bij maximale geluids-
sterkte, en een impedantie van
32 ohm, je kunt hem dus overal
zonder problemen insteken. Al
met al is deze koptelefoon uiter-
mate geschikt alle denkbare por-
table toepassingen. Ook voor
degenen die wat hogere eisen
aan geluid stellen.

Clemens Alexander.

ZEEZENDERNIEUWS

Satellietradio concurrentie voor zeezenders

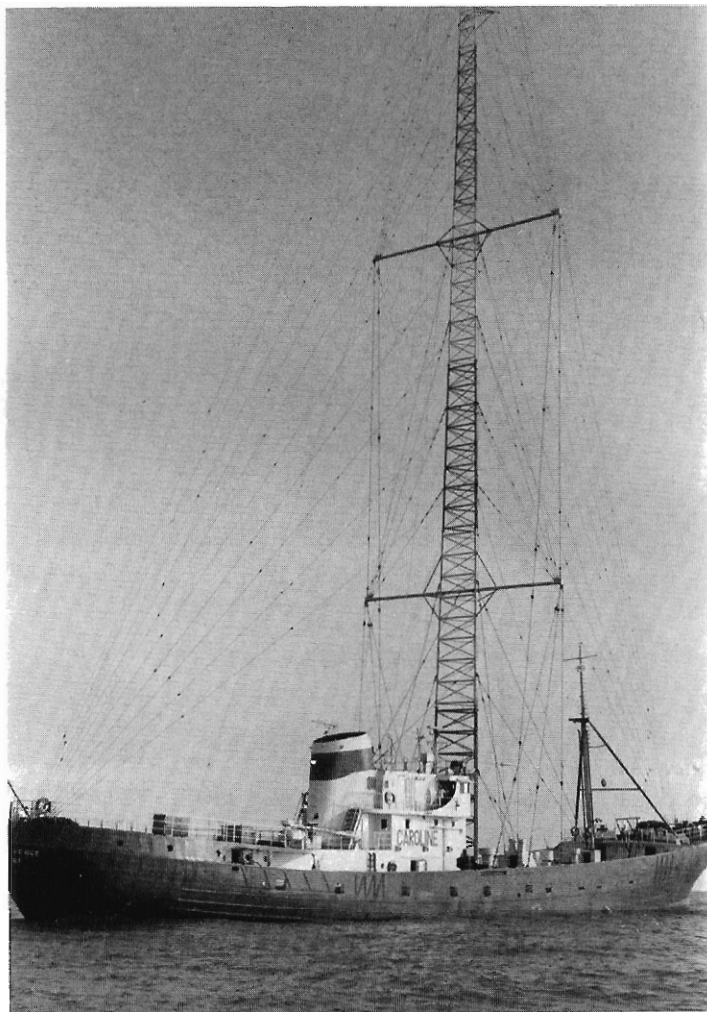

Hoewel de Noordzeepop nog wel uit de antennes van de Ross Revenge en alweer uit die van de Communicator straalt, begint het nu werkelijk een strijd tussen het petroleumstelletje en aardgascomfort te worden. Het bewijs werd de laatste paar jaar geleverd: "All Europe Radio" maak je niet meer vanaf een schip. De Pan-Europese adverteerders zien geen brood meer in de zeezenders, dat staat als een paal boven water. Na het initiatief van Sky Channel kon het niet lang meer duren. L.A. per satelliet moest snel volgen. Helaas, Ronan was ingeslapen en concentreerde zich op Radio Caroline, duur en arbeidsintensief. O'Rahilly heeft zijn kans laten lopen. Niemand

minder dan Willem van Kooten was hem voor. Ook zijn vriend Richard Brandson en zelfs zijn ex-werknemers Robb Eden en Chris Carey werkten aan hun satelliet radiostation. Ooit stond Veronica voorbeeld voor O'Rahilly's eigen zeezender Caroline. Wie weet zal hij snel in de voetsporen treden van voormalig programmaleider Joost de Draaijer, en verlegt hij zijn aandacht naar 'hogere regio's'. Voorlopig lijkt Willem van Kooten koploper te zijn. Vanaf 1 Januari zal in geheel Europa 'Cable One' te horen zijn. Nadeel aan een satellietstation is dat het signaal via de kabel verspreid moet worden. Ontvangst op een autoradio of portable is in principe nog niet

mogelijk. Pas als DBS (direct broadcast satellite) de overhand krijgt zal doorgifte op de kabel niet meer nodig zijn. Voor de zeezenders zal dat het einde betekenen. Tegen die tijd zal de kop boven dit artikel ook veranderen in: 'Tussen wal en satelliet'. Genoeg te schrijven ook als het zover is. Cable 1, het Virgin station (nog naamloos) en het project van Robb Eden, 'Satellite Music Network' zij allen zullen vaak genoemd gaan worden. Fans van 'Willem' hoeven niet te vrezen. Een uur per dag blijft hij op Monique te beluisteren. Bovendien schijnt Cable 1 relaistijd aangevraagd te hebben op Monique van 14.00 tot 17.00 uur. Prime time Cable 1 dus toch op je portable.

Communicator

Wie, wat, waar, wanneer?

Wie heeft er momenteel werkelijk de touwtjes in handen, wat gebeurt er op het zendschip, waar ligt het trouwens en wanneer is er iets te horen. Met bovenstaande vragen loopt de gemiddelde zeezenderfreak al enige tijd rond. De antwoorden zijn niet altijd te vinden, omdat de situatie meer dan eens verandert. Diverse personen 'achter' het zendschip geven informatie zeer verschillend. Een zo betrouwbaar mogelijk beeld volgt. Nadat de communicator voor de kust van Duinkerken had gelegen verdween het in Augustus richting Engeland. Daar werd een ankerplaats gekozen (zie vorige FRM). Aan boord lagen twee 'masten' met ieder een lengte (pas op!) van maar liefst 14 meter. De rest van het schip was wel in orde. Extra ballast voor stabiliteit en genoeg voedsel en brandstof om zeker een maand non-stop radio te maken. Johnny Le-

wis wil de Communicator nog een kans geven dus wat programma's betreft zit het ook goed. Op 18 september deed hij zijn laatste show op Radio Wyvern. De techniek wordt voorlopig door Mighty Joe Young (Joe Vogel) geregeld. Mike Barrington, Johnnie's vriend, lijkt niet meer betrokken te zijn bij de techniek.

Laserpakketten

Wie in Januari voor 10 Pond een laserpakket bestelde, kreeg het



Mighty Joe Young

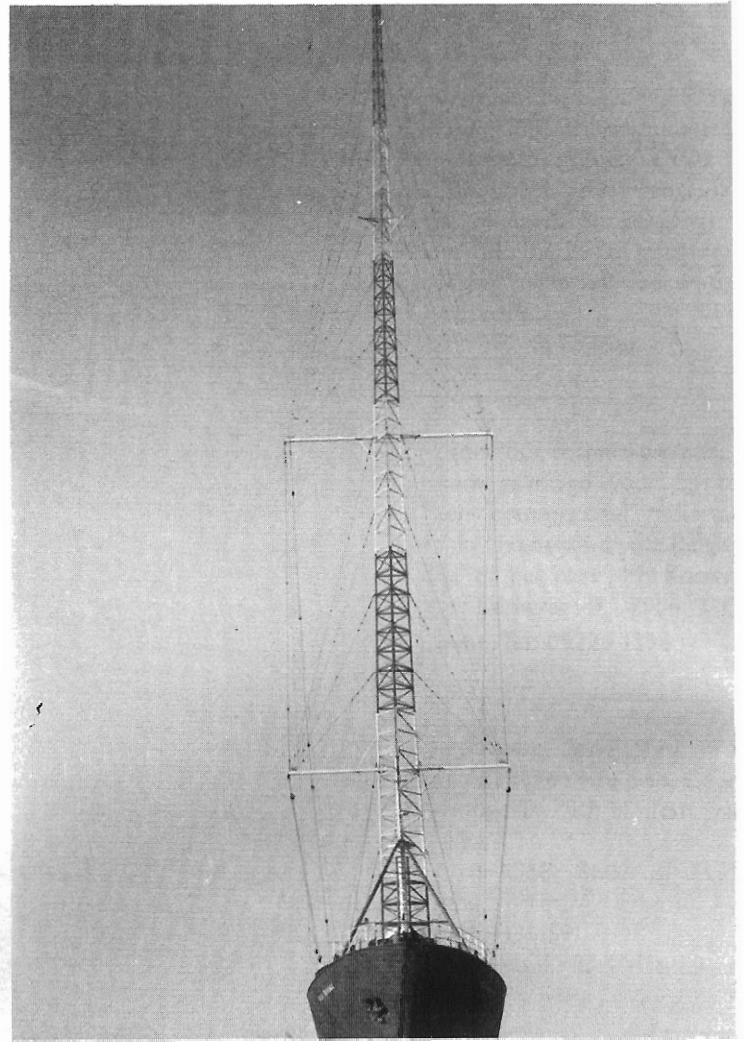

Ross Revenge

pas in September in de bus. Een lidmaatschapskaart op ragdun karton, 2 stickers, een paar velletjes notitiepapier, een briefje met excuus voor de late levering en een toezegging dat er vier 'Newsletters' zouden verschijnen. (voor f 45,-- per jaar krijg je 10 keer een Newsletter. Enige verschil is dat het dan FRM heet). Er werd in bevestigd dat er twee stations komen. Ook bijgeleverd werd een poster. Handig gevouwen en daarom zelfs met een stoomstrijkijzer niet uit de plooi te krijgen. Het hele zaakje was in Colchester gepost. Dat posten had op z'n minst toch wel in New York mogen gebeuren. Heb je niet zo'n zin om 9 maanden te wachten en hoef je ook niet zo nodig lid te zijn, dan kun je het pakket ook bij Anoraks UK bestellen.

Testpaniek

Regelmatig zijn er op frequenties waar je iets verwacht ook daadwerkelijk piepen, ruisen, en andere testgeluiden te horen. Kort geleden nog op 576 khz. Helaas er stond toen nog geen mast omhoog op de Communicator. Kenners beweren dat het signaal uit Italië kwam. Gracia! World Wide Broadcast Corporation Consultant Paul Alexander Rusling, heeft nogal wat pogingen gedaan de Communicator te kopen. Nadat hij hoorde dat Ryan aanvankelijk geen geld meer in de boot wilde (kon) steken bood Young Paul uit naam van een Amerikaanse religieuze club zo'n 170.000 Pond. Later werd dit zelfs 200.000 Pond. Kennelijk was Ray Anderson wat hebbertig

geworden. Hij zei niet meteen ja. Inmiddels hadden de religieuzen al een ander schip gekocht: 'Morning Star'. Dezelfde naam had Rusling eerder al eens op de Magda Maria geplakt, om het als lokobject op video te zetten. Samen met Martin Cooper is Young Paul bezig het zendschip voor de 'Reli's' op te tuigen. Dit alles gebeurt in Miami. Als het af is gaat de Morning Star naar Azië om ook daar een beetje geloof te brengen.

Vriendin

De ex-vriendin van Ray Anderson, Jannet Russell, zat blijkbaar in geldnood: Tegen betaling overlegde ze journalist Stuart Payne exclusieve foto's van het schip. Ook gaf ze hem informatie. De bedoeling was geweest



dat de Communicator mét masten de Franse kust had moeten verlaten. Geldgebrek (zucht) had hier een stokje voor gestoken.

Nieuw Plan

Half September echter werden de nieuwe plannen voor het schip bekend gemaakt. Twee nieuwe investeerders gaan het mogelijk maken dat er anderhalf jaar zonder reclames gedraaid kan worden. Laser komt niet meer terug omdat er twee andere stations gepland zijn. Op 576 khz komt Star Force 576 met hot hits. Vanaf 5 uur 's ochtends tot 1 uur 's nachts zal het station op zowel am (25 kw) als fm (100 kw ERP). Het tweede station wordt Harmony Radio 981. Het format: MOR gemengd met veel religie. Uitzendtijden: 7 tot 7. Ieder half uur volgt een Prayer For The Day, en op het hele uur volgt News From The Good New Bible. Als general manager wordt John Catlet genoemd. Hij weet er zelf echter nog niets van. Radio Harmony wordt misschien

wel: 'Radio Harmonie'. Opperbaas wordt dan Fred Bolland. De naam: DEO: drijvende evangelische omroep. Is er nog hoop?

Frequentie beslommeringen op de Ross Revenge

We kennen de problemen met het signaal op de 963 khz. Om een uur of acht 's avonds boort de Finse zender daar dwars door heen. Na verloop van tijd is viewpoint helemaal verdwenen. Het signaal van Finland blijft dan kristalhelder. Peter Chicago had zich er nooit te veel zorgen over gemaakt, toen een dj echter met een band van het verschijnsel kwam, stond het huilen hem nader dan het lachen. Als nieuwe frequentie wordt 981 genoemd. Het wordt dus een race tussen Caroline en Harmony, wie het eerst komt... Hoewel Finland met name uit de USSR klachten kreeg over het sterke signaal, lijkt het er niet op dat ze hun fre-

quentie zullen wijzigen. Wellicht dat het vermogen iets omlaag geschroefd zal worden. Op de Ross wordt overwogen Monique naar de 558 te verhuizen en Caroline op een nieuwe frequentie te plaatsen. Dit in verband met het vertrek van de Finse zender op 558. Helaas denkt Radio Berlin Internationaal er over wat meer vermogen te gaan stoken op 558 khz.

Korte golf

Niemand mag de zenderkamer meer in op de Ross zolang Chicago met de 5kw kortegolfzender bezig is. Hij test weer wat af de laatste tijd. Signaal was reeds te horen op 6205, 6210, 6220, 6240, 6328, 6340, 9440, 9945 en 9950. Het lijkt meer op een instabiele zender dan op een serieuze poging. Mocht het ooit afkomen dan zal World Mission Radio de ether in gaan. This is Johan Maasbach speaking, spelling.. M...A...A...S...B...A...C...H. De DTI heeft echter wel een brief gezonden aan alle religieuzen die vanaf de Ross uitzenden. Er is

Peter Chicago, zendertechnicus, bij zenders aan boord.

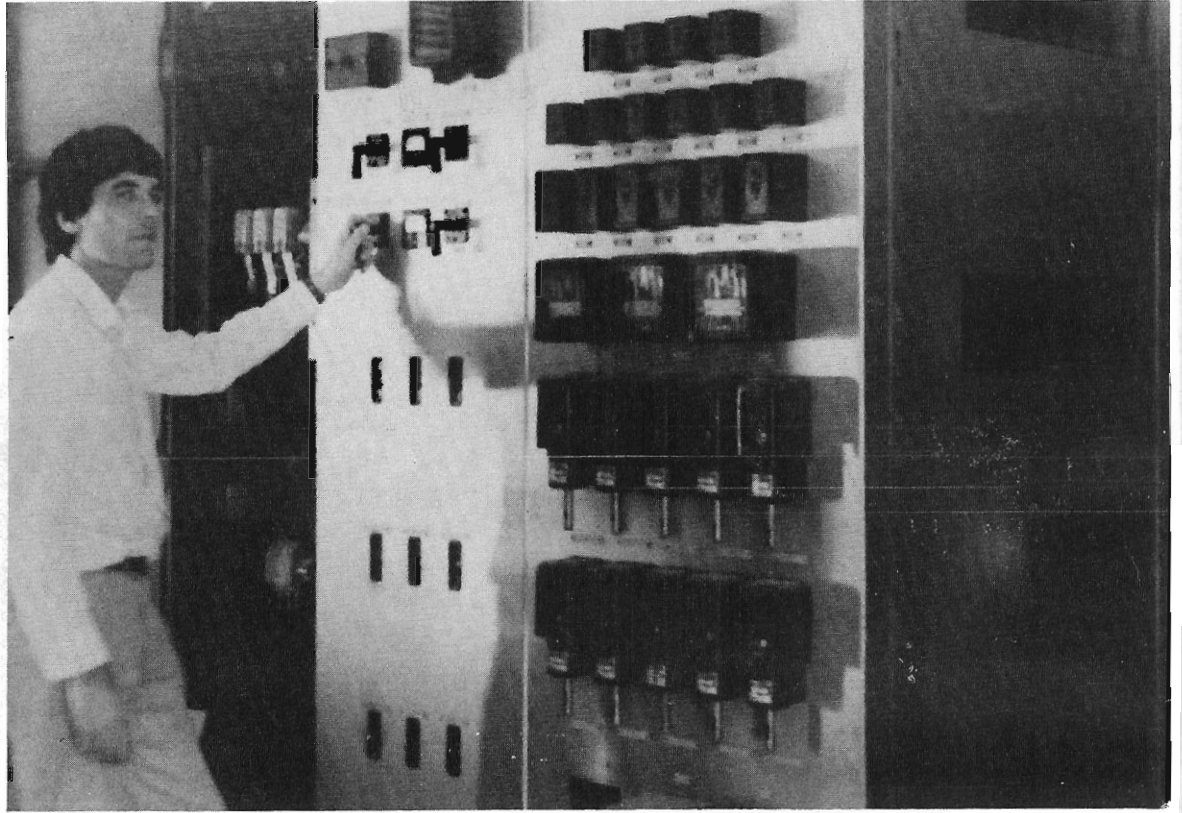

hen gevraagd de uitzendingen op morele gronden te stoppen omdat de 963 zender op andere zenders stoort.

Satelliet op piraat, piraat op satelliet

Radio Monique 'omroeper' Tony Berk is bezig om met zijn prijsbewust op Sky Channel te komen. Berk stort zich dus op de tele-

Simon 'Wally' Barret

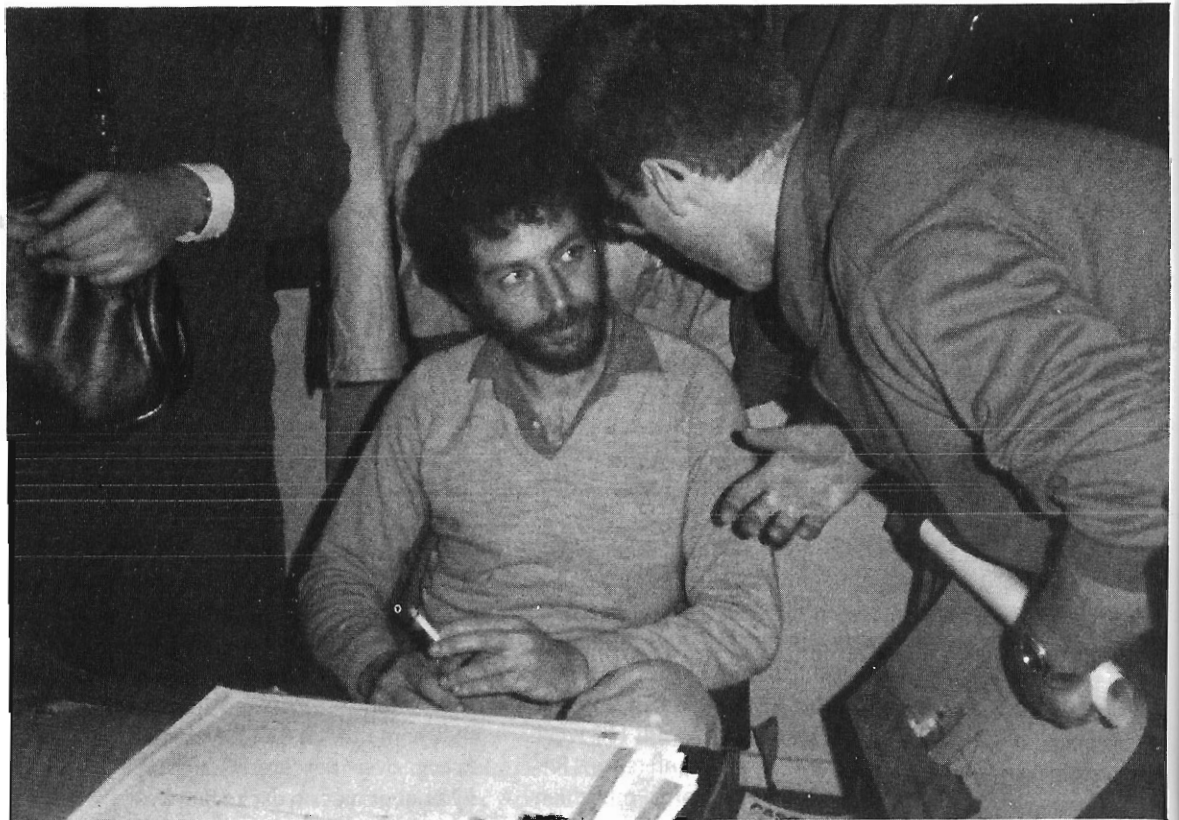

shopping. Rond Kerst moet een en ander rond zijn en de kabel op. Willem van Kooten heeft op zijn beurt weer belangstelling getoond voor zendtijd op Monique. Hij wil Cable I door Monique laten relayeren, zodat iedereen het kan beluisteren.

Nieuwe eigenaar?

Ongeruste Monique dj's vertellen dat hun station per 5 of 8 Oktober verkocht was aan een nieuwe investeerder. In Engelse vrijeradiokringen hadden ze gezegd dat het format zou veranderen en er meer golden oldies gedraaid moesten worden. De dj's zagen dit niet zo zitten. De vraag is natuurlijk wie mag die nieuwe eigenaar dan wel zijn en heeft hij een geldboom? De naam James Ryan is reeds gevallen. Laten we dat maar niet geloven. Aan Bolland zouden we het kunnen vragen, hij noemde zich niet voor niets de koning van de piraten. Alleen jammer dat hij zo goed kan liegen..

Nannel

De MV Nannel vertoeft nog steeds in Spaanse wateren. Zo nu en dan wordt er iemand actief en doet weer eens wat aan het schip. De 50 kw zender schijnt zo goed als klaar te zijn. Wat zijn echter de plannen met het schip? Een aantal Belgen en Hollanders willen voor de Spaanse kust een station beginnen. Ook beweren zij dat er bij de Spaanse overheid een zendvergunning is aangevraagd voor uitzendingen op FM. Het plan is om een nonstop-service met nieuws te starten, multitalig. Investeerders komen voornamelijk uit de toeristensector en zij moeten er voor zorgen dat het station aangaand voorjaar kan beginnen. Opnieuw zijn hier ex Monique mensen bij betrokken.

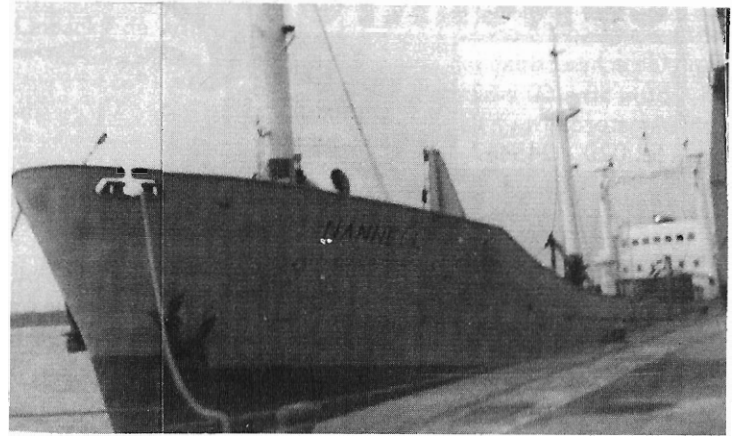

Radio Newyork International komt terug

Het blijkt dat de geplande rechtzaak tegen RNI niet door is gegaan. De FCC heeft zich teruggetrokken. Toch had de rechtbank zich al uitgesproken over het feit dat de FCC gemachtigd is offshore radio aan te pakken. Echter er zit een adder onder het gras. Was de zaak wel doorgegaan dan was RNI ongetwijfeld als winnaar uit de strijd gekomen. FCC had er dus alle belang bij de zaak te laten vallen. Nu kan zij weer ingrijpen zodra RNI gaat zenden. De goedkeuring om op te treden tegen RNI is door de rechtbank gegeven dus daar kan de FCC niet de fout mee ingaan. Laten we hopen dat de Sarah een

betere registratie krijgt en heeft Randi Steele ontdekt dat het verhaal over die 9 mijl 'contiguous zone' onzin was.

Sound

Wie de tape's heeft gehoord van RNI zal daar zeker de jingles van Radio North Sea Int op gehoord hebben. Vincent Monsey, Caroline Newyork sales manager, had ze geleverd. Ook had hij geprobeerd de tapes met Loving Awareness sprookjes te pakken te krijgen. Gelukkig is dat mislukt, het had de programma's geen goed gedaan. Met name de show's van dj's als Hank Hayes en Jim Nasium zijn echt ouderwets goed. Offshore radio zoals we dat van vroeger kennen. Veel grappen en grollen ect, ect. Hopelijk zijn de kortegolfuitzendingen binnekort ook hier te ontvangen.

John Wendale



CONCERTO

Utrechtsestraat
56 - 58 - 60 - 62
Amsterdam
Tel 020 - 245467

4 winkels
7 etages
cd's - lp's - mc's - 7" - 10" - 12"
tweedehands
en nieuw
ook inkoop
Ma 10:00 - 11:00
Di - Za 10:00 - 12:00



Stichting Media Communicatie

tel: 020-621141 (na 18.00 uur) - Postgiro 4065700 - Bank: 634495216

Zeezenderdag op 19 december a.s. in de Speerstraat te Amsterdam. Aanvang 11:00 sluiting om 17:00 uur. Gebouw Moria. In de middag verloot de eigenaar van Paradijs de eindbuis van zijn zender. Vertoning van videofilms op groot scherm.

Nieuw bij SMC: 2 Ep's 100 offshore jingles met o.a. Veronica, Caroline, RNI, alle zeezenders

uit de zestiger jaren, etc.	f 18,50
Ep: 100 RNI jingles	f 8,50
Dubbel lp: De radio forten (over Essex, 390, Tower, City, etc.)	f 35,-
Single: Caroline van the fortunes (2e versie)	f 7,50
Single: I spy for the DTI	f 8,50
Single: All time favourite jingles	f 7,50
Single: More all time favourite jingles	f 7,50
Uitverkoop: De laatste exemplaren van het Monique album	f 12,50

CASSETTES: Amerikaanse jingles uit de jaren 80, met o.a. Kiss FM, Z 100, WABX

f 16,-

SMC audio mag. deel 15: Back to the sixties.

Studiokwaliteitopnames van London, Caroline (met vele commercials uit die tijd) etc.

f 16,-

Nieuw: SMC Audio Mag. deel 17 Zomer 87

f 11,-

De laatste dagen van het zendschip MI Amigo, met op studio-kwaliteit jingles en commercials, o.a. ingesproken door Erik de Zwart.

f 18,50

Nog steeds leverbaar: **Top Less prod. no. 1: Amerikaanse music beds om zelf uw jingles in te zingen: cassette**

f 27,50

Top Less no. 2: Amerikaanse music beds om commercials in te zingen

f 27,50

BOEKEN: Radio Noordzee boek van Hans Knot

f 22,50

Radio London boek van Hans Knot

f 25,-

Opnieuw leverbaar: "Last of the pirates" van Bob Noakes over zijn belevenissen aan boord van Caroline en Noordzee

f 32,40

Nieuw: Monique/Caroline T-shirt

f 18,50

Maten large en extra large.

Nieuw: Poster Caroline/Monique vanuit de lucht genomen. Schitterend

f 15,-

NB: Lezers in België kunnen het best betalen via een postwissel.

Zeezend nieuws in het kort

* Er is een extra generator besteld voor de Ross. Dat zal ook wel moeten als er 24 uur per dag met een 5kw kortegolgzender uitgezonden gaat worden. Wie zal dat betalen?

* Radio Souvereign denkt er over als Britse landpiraat te beginnen, ondanks de steeds actievere DTI.

* Ondanks de armetierige gemiddelde inkomsten van de Britse ILR stations, zijn er voor 1988 13 nieuwe zenders gepland. Zij zullen alleen op FM uitgaan zenden.

* Ook de BBC heeft nog expansieplannen. Aan de lijst met regionale stations wordt Radio Suffolk toegevoegd.

* Dixie Peach, de enige zwarte Caroline die in 1983 de nieuwe start meemaakte stapte over naar de BBC, Radio One. Ook hier zet hij echter een streep onder. Hij wordt weer zanger, als voorheen.

* 'Daffy' Don Allen is momenteel herstellende van een autoongeluk. Het ziet er naar uit dat hij weer helemaal de oude wordt.

* Simon 'Wally' Barratt heeft bij Radio Wyvern de plaats van Johnny Lewis ingenomen. Van de laatste staat vrijwel vast dat hij richting Communicator is afgeleid. Zelf beweerde hij naar Ierland te vertrekken voor radiowerk.

* Ex Caroline die Ian Anderson baalt van het Community radiobeleid van zijn regering. Nog steeds is er geen uitsluitsel. Ian overweegt met zijn station, SIBC, ook zonder vergunning te beginnen. Alles staat klaar, inclusief een pakket Pams jingles.

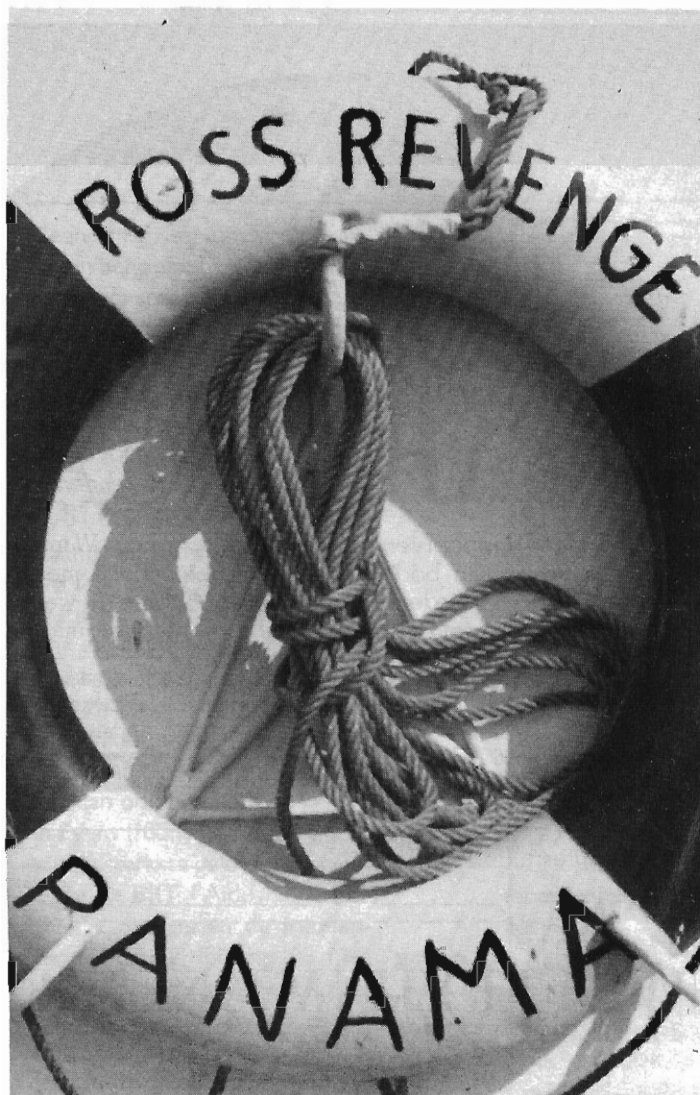

Flessenpost

Iedereen weet het al jaren, en ik heb daar ook nooit een echt geheim van gemaakt. Wendale = de Munck. Helaas, zo blijkt nu, weet Wim de Valk het nu pas. Jammer van die late onthulling Wim. Maar tja, het nieuws bereikt jullie nooit zo snel als dat jullie zouden willen. De tender komt meestal te laat of helemaal niet. Hoe komt mijn echte naam dan toch op de Ross? Mag ik het vertellen Wim? Natuurlijk, per flessenpost. In zón snelle Johnny Walker-bottle. Hoe dan ook kritiek op mijn stukken is best, Wim, maar lees dan A.U.B. wel wat er staat en haal geen dingen door elkaar zoals "omhooggeschoten deejays" en "jouw baas". Om maar eens wat te noemen. We willen allemaal een leuk stukje schrijven voor de mensen, maar wat gedrukt staat kan ook jij niet veranderen. De aanhalingen over ankerkettingen e.d. die jij betitelt als onzin, komen uit de mond van jouw baas. Maar ja, ik mag jouw soort loyaliteit wel. De vraag is alleen of die beloond wordt, en hoe? Hoe dan ook één ding beloof ik je Wim. Jouw echte naam zal ik nooit noemen. Het kan vriezen of dooien, Wim.... hoewel....

John Wendale

NEDERLAND IS ER (NOG) NIET KLAAR VOOR ...

Syndicated radio. Vele initiatieven zijn er reeds gesneuveld. PS Productions, een onderdeel van Rinand Media bv, doet het beter.

Professionele programma's, elke dag opnieuw, en inpasbaar in iedere identiteit.

Tegen een prijs die helemaal niet kan. En nu kunnen we hier wel allerlei kreten slaken, maar de geïnteresseerde man (of vrouw) achter een professioneel radiostation weet na deze tekst genoeg om in Amsterdam 6831 78 te bellen.

Wij sturen dan graag meer informatie, en uiteraard een proefprogramma. En oh ja; hoewel we een Belgische stem aan de telefoon verwachten, schrikken we niet van Nederlandse reacties. We zullen hoogstens verbaasd zijn ...

DE TOEKOMST VAN ANTARCTICA

Antarctica was tot voor kort het laatste onbedorven continent. Tot voor kort. Want sinds de mens ontdekte dat Antarctica rijk is aan bodemschatten is het gedaan met de rust. En, erger nog, ook met de levens van veel van de natuurlijke bewoners van dit werelddeel.

Greenpeace vindt dat heel Antarctica tot natuurreservaat moet worden uitgeroepen: het eerste Wereldnatuurpark.

Antarctica moet onaangestast blijven. En daar voert Greenpeace actie voor.

Zoals altijd doen we dat zonder geweld. Maar zonder uw hulp zijn we nergens.

Word daarom ook donateur van Greenpeace. Uw gift helpt ons echt enorm.

Ik help Greenpeace en word donateur. Als ik minimaal een tentje stort, krijg ik bovendien 4 x per jaar de Greenpeace kwartaalkrant. Deze bon gaat naar: Greenpeace Nederland, antwoordnummer 10734, 1000 RA Amsterdam.

Bellen mag ook: 020-261877.

GREENPEACE

Naam: _____

Adres: _____

Postcode: _____ Plaats: _____

ZONDER UW HULP ZIJN WE NERGENS.

De zenders van Studio Brussel storen.

Als er in Nederland een nieuwe zenderketen moet komen duurt dat meestal een jaar of 5. Er worden vergunningen aangevraagd, er wordt gekeken of ander 'radioverkeer' geen hinder zal ondervinden van de nieuwe signalen en er wordt tot in den treure getest alvorens men tot daadwerkelijk programmeren overgaat. In België, zo lijkt het soms, doen ze maar wat. In 1983 startte Studio Brussel met een flitsende, op jongeren gerichte, programmering. De plannen voor zo'n zender lagen, volgens Studio Brussel zelf, al geruime tijd op de plank. Al gauw bleek dat er niet

België volgezet met steunzenders voor Studio Brussel. Doordat de frequenties van Studio Brussel, aan beide zijden beschermd zijn, zullen ze niet alleen de daadwerkelijke uitzendfrequenties blokkeren maar ook de frequenties daaromheen. Daardoor blijven er nog minder frequenties over voor lokale stations. Het ergste echter is dat de zenders van Studio Brussel be-

zal Tequila helemaal niet meer te ontvangen zijn. Om te blijven voldoen aan de verplichtingen tegenover zowel de luisteraars als de adverteerders, heeft Tequila een kort geding aangespannen tegen Studio Brussel. "Wij zien ons genoodzaakt juridisch op te gaan treden tegen deze jungletoestanden die aardig op weg zijn ons terug te storten in omstandigheden waarin het recht

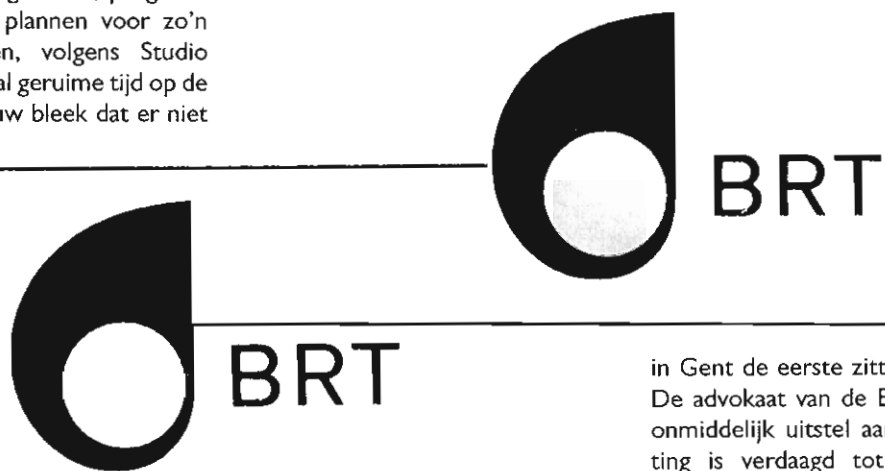

alleen in Brussel maar ook daarbuiten behoefte bestond aan een dergelijke service. De bestaande zender op 100.6 Mhz die tot in Brugge te horen was voldeed niet meer. Het idee rees een landelijk net op te zetten waardoor Studio Brussel overal goed te ontvangen zou zijn. In een, voor de RTT, ongekend tempo werd staande lokale radio's storen. Radio Tequila uit Deinze wordt ook gestoord. Ze ondervinden storing van de steunzender in Destelbergen. 300 khz afstand, 101.5 - 101.8, blijkt niet voldoende te zijn om deze zenders ongestoord te ontvangen. Als eind September dan ook nog eens de zender in Egem (102.1) aan wordt gezet, van de sterkste geldt. In dit geval is dat de BRT. "Aldus een persbericht. Aangezien de frequenties tussen de 100 en 108 Mhz d.m.v. een koninklijk besluit toegewezen zijn aan de lokale stations, en dus niet aan de nationale stations, kan de BRT gedaagd worden. Op 14 September vond

in Gent de eerste zitting plaats. De advocaat van de BRT vroeg onmiddellijk uitstel aan. De zitting is verdaagd tot 28 September. Yum Festen.

Wie dacht dat EELA AUDIO alleen maar mengtafels maakt heeft het lelijk mis !



EELA AUDIO S 924
snelstartdraaitafel

- starttijd 0,4 sec.
- Snelheden 33 1/3 - 45 rpm
- +/- 8% pitch
- Wowe flutter 0,35% wtd
- Rumble beter dan -60 db
- Motor direct drive quartz DC
- Incl. stofkap
- Optional: Stanton A 500 element
Riaa preamp ingebouwd
met + 60 db output

professional audio center

Hondsruglaan 83a 5628 DB
Eindhoven. Tel. 040-424455
Telex: 59281 bolle nl
fax 31.40.428925

PAC

HIS MASTER'S EARS



Meesterstukjes van geluidsweergave – dat zijn de Sennheiser hoofdtelefoons. Veertien verschillende typen – en stuk voor stuk met de befaamde Sennheiser karakteristieken. Van lichtgewicht tot oorsluitend, elke Sennheiser hoofdtelefoon is een staaltje van moderne dynamiek en klassieke kwaliteit. Daar kun je als audiofiel dus niet omheen.

Wie oren tekort wil komen, gaat naar zijn HiFi-dealer om daar te horen hoe meesterwerken écht horen te klinken – door een Sennheiser hoofdtelefoon.

SENNHEISER
Kuperbergweg 44, 1101 AG Amsterdam Zuid-Oost.
Telefoon: 020 - 97 87 01

**SENNHEISER HOOFDTELEFOONS
ALLE OREN DE BAAS**

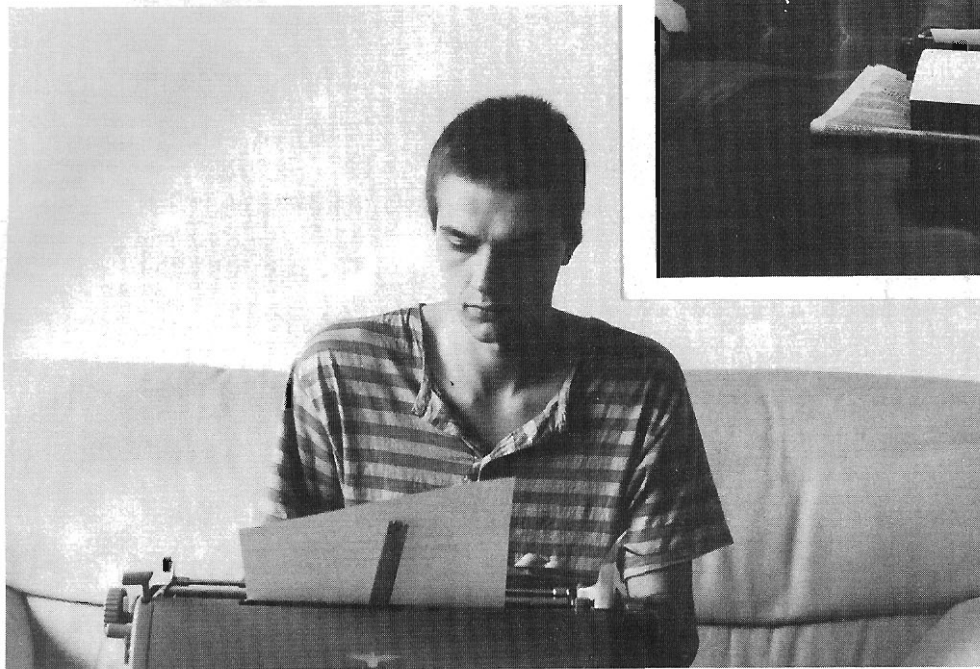

TOT ZOVER

Time wait's for no one, and it won't wait for me

November reeds ... Herfststormen, komende kerstdagen. Nog even en we leven in '88.

Waarom echter nu reeds getreurd. Het blad staat weer boordevol tips, schema's en anderszins interessante informatie, waarmee de handige hobbyist zowel als de regelrechte radio-maker mee aan de slag kan.

Nog even kort aangestipt: De Hitlijst. Voorbereidingen zijn in volle gang, maar ook hiervoor geldt: Hoe meer zielen

Vragen, antwoorden, abonnementen, op of aanmerkingen, klachten, maar natuurlijk ook uw positieve reacties kunt u kwijt op 020 - 683178. Schriftelijk: Postbus 1247, 1000 BE Amsterdam.

Wij verbazen ons. Alweer is het blad vol.

December wordt het vanzelf, en het blad ... wij doen ons best.

Yum Festen.

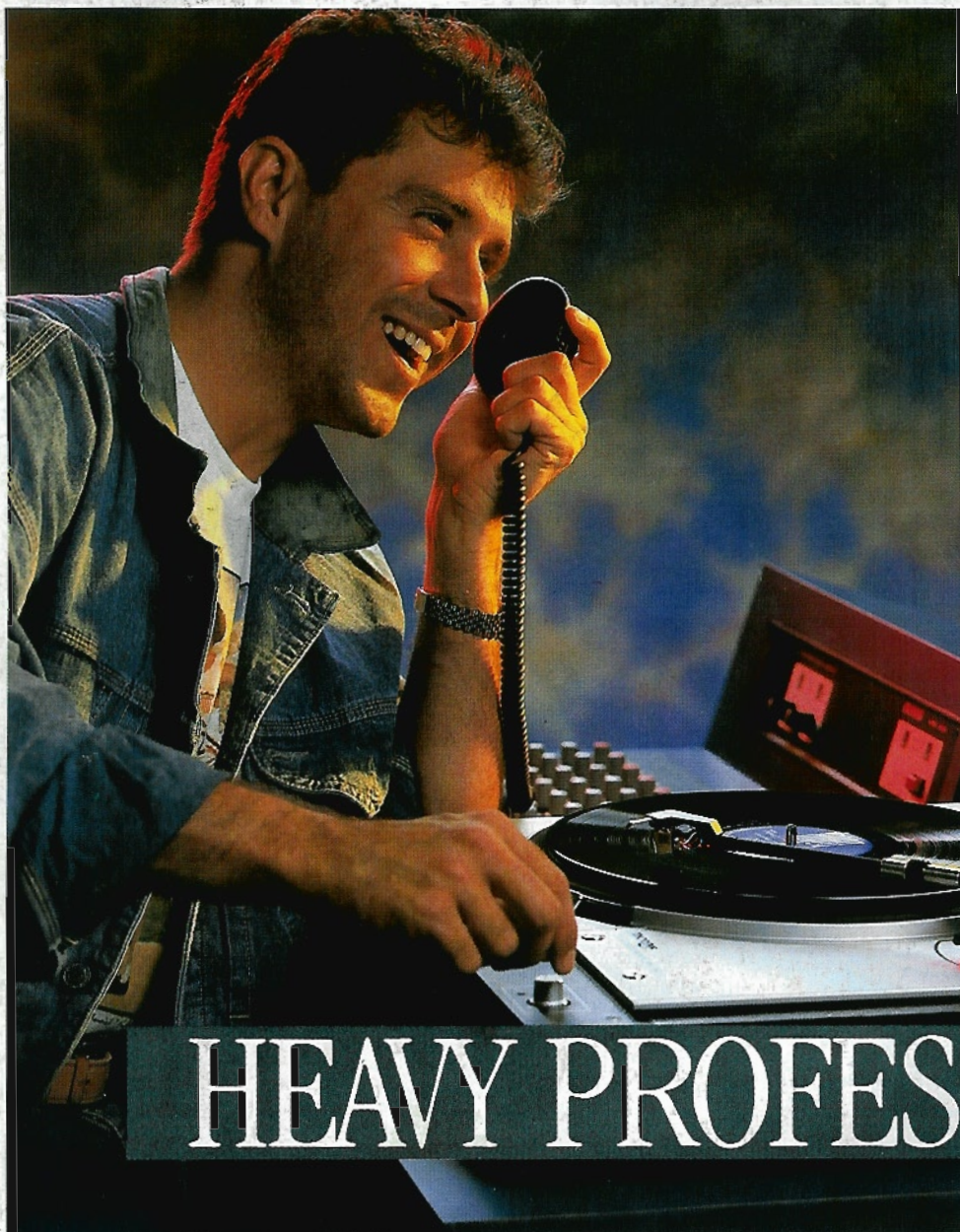

STANTON

Je stelt verdomd hoge eisen. Het liefst zou je werken met de originele tape. Onmogelijk.

Dus je koestert de beste zwarte schijf. Niemand vertrouwt je 'm toe. Alléén een professional als het echte Stanton element mag er aan komen.

Nacht in nacht uit - uur na uur. Perfect. Extreem. Gewoon het beste.

Made by Stanton. For you!

HEAVY PROFESSIONALS

Pro-Disco elementen uit de 500 en 680 serie zijn:

500 AL, 680 AL-X, 680 EL, 680 SL.

Plug-in versie: L 500 AL, L 680 EL.

Disco hoofdtelefoon Dynaphase 30 M/SR.

Ontworpen voor de professionele gebruiker. Met schoudersteun, voorzien van samarium kobalt magneet, frequentiebereik van 20 - 22:000 Hz.

Impedantie 100 Ohm. Maximale belastbaarheid 0,25 Watt.



AUDIOSCRIPT BV

Audioscript BV, Nijverheidsweg 13, 3762 EP Soest. Postbus 213, 3760 AE Soest. Telefoon 02155 - 20302.